

# Swep

Nutzfahrzeugtechnik

Kompetenz seit 1892

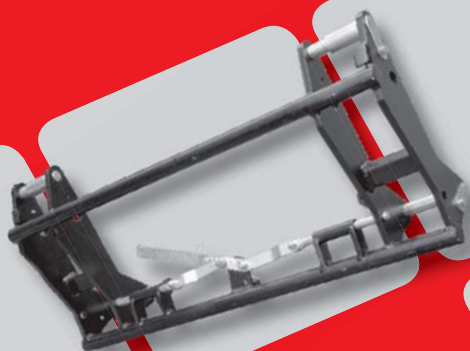

## Landtechnik 2013/2014

## Lieferprogramm Kupplungssysteme:

Originalteile der Fabrikate Cramer (GKN), Orlandi/Grassi, Rockinger, Sauermann und Scharmüller

### Lagerböcke

### Kupplungen

Manuell für Griffstecker

Automatisch mit Bolzen 32/36/38/48 mm

Flanschcupplungen



### Zugösen

Ringzugösen D40/D50 mit Flansch oder zum Anschweißen

Kugelkalotten K80 mit Flansch



### Kupplungen K 80

Mit Schnellverstellung

Manuelle Verriegelung



### Piton-Fix

Mit Schnellverstellung

Manuelle Verriegelung



### Zwangslenkung K 50

Für Kupplungen/Lagerbock oder Tragplatte



### Zugpendel und Tragplatten K 80



### PKW-Anhängung K 50

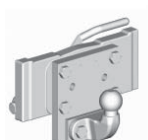

### Zubehör und Ersatzteile

Preise hierzu auf Ihre spezifische Anfrage.



Anbaugeräte	Seite	1
Universelles Zubehör für Anbaugeräte	Seite	3
Gewichte	Seite	5
Arbeitsscheinwerfer	Seite	7
Rundumleuchten	Seite	8
Rückleuchten	Seite	9
Beleuchtungsgarnituren	Seite	10
Stangenleuchten/Leuchtenträger	Seite	10
Sonstige Elektrik	Seite	11
Geschwindigkeitsschilder	Seite	12
Warnmarkierungen	Seite	12
Ladungssicherung	Seite	14
Rundschlingen	Seite	16
Hebegurte	Seite	16
Stahlbordwände	Seite	17
Aufstiege	Seite	18
Arbeitsplattformen	Seite	19
Siebdruckplatten	Seite	20
Kotflügel	Seite	21
Auflaufeinrichtungen	Seite	21
Stützräder/Stützfüße	Seite	22
Pendelverschlüsse	Seite	23
Klappenscharniere	Seite	23
Spannschlösser	Seite	24
Ketten-Notglieder	Seite	25
DIN-Teile	Seite	25
Bohrschrauben	Seite	36
Blindnieten	Seite	38
Stichwortverzeichnis	Seite	IV
Allgemeine Geschäftsbedingungen (Verkauf)	Seite	39

**A**

Abdecknetze	15
Abschleppschlingen	15
Arbeitsplattformen	19
Arbeitsscheinwerfer	7, 8
Auflaufeinrichtungen	21
Aufstiegsleitern	18

**B**

Ballentransportgabeln	2
Ballenzangen	2
Beleuchtungsgarnituren	10
Blindnieten	38
Bohrschrauben	36, 37

**D**

Dreipunktadapter	1
Dunggabeln	2

**E**

Einschweißbuchsen	4
Erdschaufel	1

**F**

Federringe	35
Federstecker	26
Flachrundschraben	31
Flachstecksicherungen	27
Frontladerzinken	4

**G**

Gabelrücken	3
Gabelzinken	3
Gasentladungslampen	8
Gerätedreieck	1
Geschwindigkeits- Begrenzungsschilder	12
Gewindestangen	32
Griffstecker	4

**H**

Hebegurte	16
-----------	----

**K**

Kantenschutzcke	14
Karabinerhaken	25, 26
Ketten-Notglieder	25
Klappenscharniere	23, 24
Klappsplinte	26
Koppelhaken	3
Koppelplatten	3
Kotflügelscheiben	35
Kugelkopfbolzen	4
Kupferdichtringe	27

Kupplungsbolzen	4
Kurz-Kotflügel	21

**L**

Ladungssicherung	14
Leitersprosse	18
Leuchenträger	10

**M**

Muttern	4
---------	---

**N**

Nachparktafel	12
---------------	----

**O**

Oberlenkerbolzen	5
Öse	3

**P**

Palettengabel	2
Palettengrundrahmen	2, 3
Pendelbolzen	23
Pendelverschlüsse	23
Pflugschrauben	31, 32

**R**

Ringmuttern	33
Ringschrauben	33
Rückleuchten	9, 11
Rundschlingen	16
Rundumleuchten	8

**S**

Schäkel	15
Schlauchschellen	27
Schlepperdreieck	1
Schlossschrauben	31
Schmiernippel	27
Schnellwechselrahmen	1
Schürfschiene	3
Schwerbetongewichte	6
Schwerlastzinken	4
Schwerspannstifte	27
Sechskantmuttern	33, 34
Sechskantschrauben	28, 29, 30
Senkschrauben	31, 32
Sicherungseinsätze	27
Sicherungsringe	28
Siebdruckplatten	20
Spannschlösser	24
Stahlbetongewichte	5
Stahlbordwandprofile	17
Stahlgussgewichte	6, 7

Stahl-Leuchenträger mit Beleuchtung	11
Stangenleuchten	10, 11
Steckdose	12
Stützräder	22

**U**

Unterlegscheiben	34
------------------	----

**V**

Verbindungsleitungen	11
Verlängerungsleitung	11

**W**

Warnfolien	13
Warnmarkierungssätze	12
Warntafeln	12, 13
Warntafelsätze	13, 14

**Z**

Zuggabelaufstiege	18
Zurrgurte	14
Zusatzaufstieg	18
Zusatzgewichte	6, 7



### Dreipunktadapter

Für Schlepper Front-Heckdreipunkt Kat.2 auf Euro-Norm, Lackierung karminrot RAL 3002.

**848677000**



### Schnellwechselrahmen

**848591000**



### Schlepperdreieck

Lackierung karminrot RAL 3002.

#### Ausführung

Kat.2 geschmiedete Unterlenkeraufnahme

**848574004**

Kat.2

**848574000**

Kat.1

**848574001**

Kommunal

**848574002**



### Gerätedreieck

Grundiert.

#### Ausführung

Kat.1/2/3

**848573000**

Kommunal

**848573002**



### Erdschaufel

Mit eingeschweißten Ecken (Hardox), Euro-Aufnahme.

➔ Weitere Größen auf Anfrage.

Schaufelbreite (innen) [mm]	Tiefe [mm]	
1250	700	<b>848592001</b>
1400	750	<b>848592002</b>
1500	700	<b>848592003</b>
1600	750	<b>848592004</b>
1850	700	<b>848592000</b>
2000	700	<b>848592005</b>

## Dunggabeln für Euro-Aufnahme

Lackierung anthrazit, Euro-Aufnahme 800 mm.

→ Alle Dunggabeln sind auch in anderen Größen oder Aufnahmen (z.B. Teleskoplader), Zinken auch in 1000 mm und 1100 mm M 22 x 1,5, auf Anfrage lieferbar.

Schaufelbreite [mm]	Zinken [Anzahl]	
1250	7	848582003
1500	8	848582000
1750	10	848582001
2000	11	848582002



## Ballenzangen

Komplett mit Hydraulikzylinder und Schläuchen.

### Ausführung

Für Rundballen 0,9 - 1,5 m	848675000
Für Rund- und Quaderballen bis 2,0 m (Zangenöffnung 0,1 - 2,2 m)	848676000
Für Rund- und Quaderballen bis 2,0 m (Zangenöffnung 0,8 - 2,0 m)	848678000



Abbildung: 848676000



Abbildung: 848678000

## Ballentransportgabel

Breite 1200 mm, ohne Zinken, Euro-Aufnahme.

**848586000**



## Ballentransportgabel

Kat.2, ohne Zinken. Hülsen klappbar für Straßenfahrt.

**848572001**



## Palettengabel

1200 mm, 2000 kg.

### Bezeichnung

Palettengabel mit Zinken 900 mm, 100 x 35 mm	848590000
Grundrahmen lose	848590001
Gabelzinken lose	848599000



## Palettengrundrahmen "Freisicht"

1200 mm, 2000 kg.

**848680000**





## Palettengrundrahmen

Für Hoflader, 1000 mm, 2000 kg.

### Ausführung

Mit Aufnahme "Schäffer" und "JCB"

848690000

Mit Aufnahme "Weidemann"

848691000



## Gabelzinken

ISO-B, lose.

Länge [mm]	Querschnitt [mm]	Tragfähigkeit [kg]	
900	100 x 35	1800	848599000
1000	100 x 35	1800	848698000
1200	100 x 35	1800	848597000
1000	80 x 40	2000	848695000
1100	80 x 40	2000	848696000
1200	80 x 40	2000	848697000



## Gabelrücken

690 mm hoch, Hülse eingeschweißt.

→ Für Frontladerzinken.

### Ausführung

Mit Hülse M22 x 1,5

848683000

Mit Hülse M28 x 1,5

848684000

## Universelles Zubehör für Anbaugeräte



## Koppelplatten

Satz links und rechts.

Satz

848587000

## Koppelhaken

Gesenkgeschmiedet.

Stück

848588000

## Öse

Gesenkgeschmiedet.

Stück

848589000

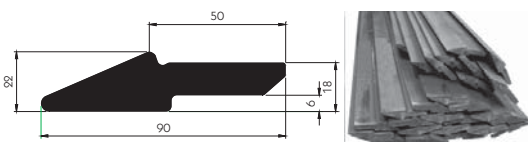

## Schürfschiene

Länge 6000 mm, ST 70-2.

Stück

848570600

## Kupplungsbolzen

31 x 155 x 130 mm.

848058000



## Kugelkopfbolzen

M22 x 1,5 - 3,5 t (GS).

848665000



## Frontladerzinken

M22 x 1,5.

→ Mit konischer Mutter.

Länge  
[mm]

810

848501000

1000

848505000

1100

848506000



## Schwerlastzinken

M28 x 1,5.

Länge  
[mm]

810

848554000

1100

848557000

1250

848556000

1400

848552000



## Muttern

Konisch, lose.

Ausführung

M22 x 1,5

848561000

M28 x 1,5

848559000



## Einschweißbuchsen

Ausführung

100 mm, für M22 x 1,5

848562000

145 mm, für M28 x 1,5

848567000



## Griffstecker

Ausführung

Griffstecker 31 x 350 mm

848620000

Griffstecker 31 x 480 mm

848622000

Griffstecker 31 x 630 mm

848630000

Griffstecker 31 x 630 mm (gebogener Griff)

848631000







### Oberlenkerbolzen

Ausführung	Maße [mm]	Ø [mm]	
Kat. 1	113 x 95 x 76	19	848035000
Kat. 2	127 x 112 x 95	25	848038000
Kat. 2	155 x 136 x 116	25	848039000

### Gewichte

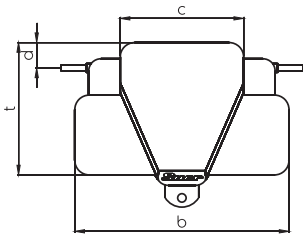

### Suer Stahlbetongewichte Generation 2010

Kat. 2, mit Rangierkupplung und Bolzen für Front-/Heckanbau. Rangierkupplung und Oberlenkerbock verzinkt, Lackierung schwarz.

→ Diese Stahlbetongewichte sind ohne Mehrpreis auch mit grauer oder grüner Lackierung lieferbar.

Größe [kg]	Maß b [mm]	Maß c [mm]	Maß d [mm]	Maß t [mm]	Höhe [mm]	
SB 400	680	560	135	520	480	852301000
SB 700	1060	620	110	590	640	852302000
SB 1000	1350	650	110	680	640	852303000
SB 1300	1480	660	110	680	740	852304000
SB 1600	1480	660	110	800	740	852305000



Abbildung: 852306000

### Suer Stahlbetongewichte "Kommunal"

Mit Rangierkupplung, niedrige Bauhöhe, geringe Bautiefe, mit Reflektoren weiß (vorne) und orange (seitlich bei 700/1000 kg), Rangierkupplung und Oberlenkerbock verzinkt, Lackierung schwarz.

→ Diese Stahlbetongewichte sind ohne Mehrpreis auch mit grauer oder grüner Lackierung lieferbar.

Größe [kg]	Kat	Breite [mm]	Tiefe [mm]	Höhe [mm]	
SBK 400	2/Bolzen 1	680	520	480	852300000
SBKK 300	0/1	680	340	480	852306000
SBKK 400	0/1	680	520	480	852307000
SBD 400	1/2/3 mit Dreieck	680	520	480	852308000
SBD 700	1/2/3 mit Dreieck	1060	590	640	852309000
SBD 1000	1/2/3 mit Dreieck	1350	680	640	852310000



Abbildung: 852308000

## Suer Schwerbetongewichte Magnetit

Kat. 2, mit Rangierkupplung und Wechselzapfen, umrüstbar auf Kat.3. Rangierkupplung und Oberlenkerbock verzinkt, Lackierung RAL 7011 - eisengrau.

Größe [kg]	Maß b [mm]	Maß c [mm]	Maß d [mm]	Maß t [mm]	Höhe [mm]	
SM 1050	1060	620	110	590	640	852314000
SM 1500	1350	650	110	680	640	852315000
SM 2000	1480	660	110	680	740	852316000
SM 2400	1480	660	110	800	740	852317000

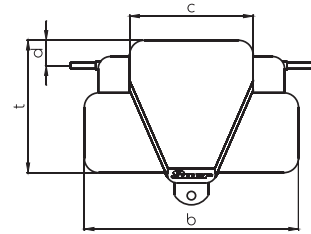

## Stahlgussgewichte

Kat. 2, Basisgewicht.

Größe [kg]	Maße Breite/Tiefe/Höhe/Höhe ü.a. [mm]	Lackierung	
ESG 600	1000/360/450/900	schwarz	852351000
ESG 600	1000/360/450/900	grau	852351002
ESG 900	1000/440/520/1000	schwarz	852352000
ESG 900	1000/440/520/1000	grau	852352002
ESG 1800	1060/650/580/1030	schwarz	852353000
ESG 1800	1060/650/580/1030	grün	852353001
ESG 1800	1060/650/580/1030	grau	852353002

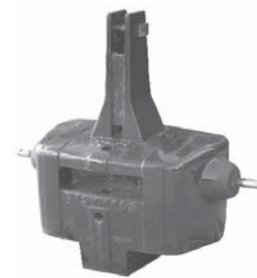

## Zusatzgewichte

→ Zum Aufballastieren der "ESG" Basisgewichte.

Größe [kg]	Maße Breite/Tiefe/Höhe [mm]	Lackierung	
ESG 600/1	840/250/480	schwarz	852354000
ESG 600/1	840/250/480	grün	852354001
ESG 600/1	840/250/480	grau	852354002



## Stahlgussgewicht

Mit Oberlenkerbock, Basisgewicht.

→ Für Claas-Ballastträger sowie Front- und Heckhydraulik.

Größe [kg]	Maße Breite/Tiefe/Höhe/Höhe ü.a. [mm]	Lackierung	
840	1000/490/520/1000	grau	852358002

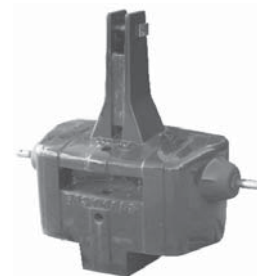

## Zusatzgewicht

→ Zum Aufballastieren des Basisgewichtes.

Größe [kg]	Maße Breite/Tiefe/Höhe [mm]	Lackierung	
600	840/250/480	grau	852354002



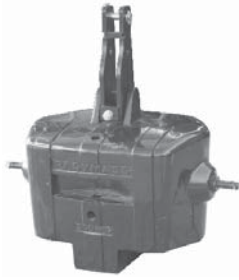

## Stahlgussgewichte

Mit Oberlenkerbock, Basisgewicht.

→ Für JD-Ballastträger sowie Front- und Heckhydraulik.

Größe [kg]	Maße Breite/Tiefe/Höhe/Höhe ü.a. [mm]	Lackierung	
600	1000/360/450/900	grün	852357001
900	1000/490/520/1000	grün	852355001



## Zusatzgewicht

→ Zum Aufballastieren der Basisgewichte.

Größe [kg]	Maße Breite/Tiefe/Höhe [mm]	Lackierung	
600	840/250/480	grün	852354001

## Arbeitscheinwerfer



### Arbeitscheinwerfer

Mit Glühlampe H3, 12 V/55 W, mit Griff und Ein/Aus-Schalter.

**848801000**



### Arbeitscheinwerfer

Mit Glühlampe H3, 12 V/55 W, mit Griff und Ein/Aus-Schalter.

**848802000**



### Arbeitscheinwerfer "Doppelreflektor"

Mit Glühlampe H3, 12 V/55 W, mit Griff und Ein/Aus-Schalter.

**848809000**



### Arbeitscheinwerfer "Hochleistungsreflektor"

Mit Glühlampe H3, ohne Schalter, staub- und wasserdicht.

Halogen-Glühlampe

12 V/55 W

848857000

24 V/70 W, mit 1,5 m Kabel, open end, ohne Griff

848894000

## Xenon-Arbeitsscheinwerfer

Inklusive Gasentladungslampe DH3 und integriertem 12 V/24 V-Vorschaltgerät.

### Anschluss

Anschraubplatte

848885000

Magnethalterung und Spiralkabel 2 m (Universalstecker)

848886000



Abbildung: 848885000

## Gasentladungslampe DH 3

Stück

848887000

## Xenon-Arbeitsscheinwerfer

Inklusive Gasentladungslampe D2S und integriertem 12 V/24 V-Vorschaltgerät.

### Anschluss

Anschraubplatte

848891000

Magnethalterung und Spiralkabel 2 m (Universalstecker)

848892000



Abbildung: 848891000

## Gasentladungslampe D2S

Stück

848893000

## Arbeitsscheinwerfer LED

10 -30 V, 27 W, 135 x 108 x 67 mm, 1750 Lumen, Aluminiumdruckgussgehäuse.

### Ausführung

Spotlicht

204553100

Flutlicht

204553101



## Arbeitsscheinwerfer LED

10 - 48 V, 40 W, 3600 Lumen, Flutlicht, Aluminiumdruckgussgehäuse.

**245552986**



## Rundumleuchten

### Rundumleuchten gelb

Höhe ca. 100 mm.

#### Halogen-Glühlampe

H1, 12 V/55 W

848804000

H1, 24 V/70 W

848807000



Abbildungen: links 848804000, rechts 848807000



Abbildungen: links 848805000, rechts 848806000

## Adapter

Höhe ca. 100 mm.

### Ausführung

Zum Anschweißen

848805000

Zum Anschrauben

848806000



## Rundumleuchte gelb

Mit Glühlampe H1, 12 V/55 W, mit magnetischer Platte und Anschlusskabel.

**848825000**



## Rundumleuchten gelb

Mit flexibler Rohrstützenbefestigung für Aufsteckrohr.

### Halogen-Glühlampe

H1, 12 V/55 W

848880000

H1, 24 V/70 W

848881000



Abbildungen: links 127552547, mitte 127552548, rechts 127552549

## Xenon Rundumleuchten gelb

120 Blitze/min, inklusive Gasentladungslampe und integriertem 12 V/24 V-Vorschaltgerät.

### Anschluss

Magnetplatte und Spiralkabel

127552547

Zum Anschrauben (3 Schrauben)

127552548

Flexibler Fuß für Aufsteckrohr

127552549

## Rückleuchten



## Multipoint II

Rückleuchte 12 V mit Dreieck-Rückstrahler, Anschluss 5-polig Bajonett, Gewicht 0,55 kg.

Diese Leuchte wurde mehrmals geprüft bzw. erweitert: Æ1071, Æ1087.

Ausführung	Blinklicht	Bremslicht	Nebelschlusslicht	Kennzeichenlicht	Rückfahrlicht	Standlicht	
Links	•	•	•	•		•	127551715
Links	•	•	•	◦		•	127551877
Rechts	•	•		•		•	127551716
Rechts	•	•		•	•	•	127551717

• Kennzeichenlicht innen, ◦ Kennzeichenlicht unten.

Lichtscheibe

127551718

## Beleuchtungsgarnituren

### Beleuchtungsgarnitur

Kabel mit 7-pol. Stecker Länge 7,5 m, Zwischenkabel 2,25 m, linke Leuchte mit Kennzeichenbeleuchtung.

**848949000**

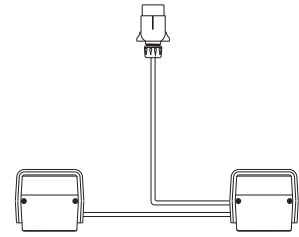

### Beleuchtungsgarnitur

Mit Magnethalterung Ø 70 mm, Kabel mit 7-pol. Stecker Länge 7,5 m, Zwischenkabel Länge 2 m, 2 Dreieck-Rückstrahler.

**848945000**

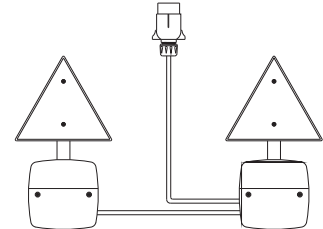

### Beleuchtungsgarnitur

Kabel mit 7-pol. Stecker Länge 7,5 m, Zwischenkabel 2,25 m, 2 Dreieck-Rückstrahler, Kennzeichenschild und 7-pol. Steckdose.

**848946000**

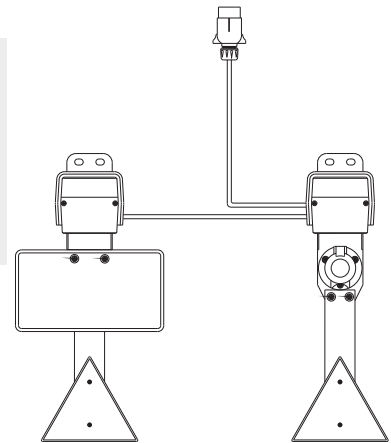

## Stangenleuchten/Leuchenträger

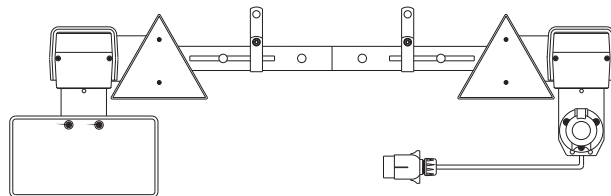

### Stangenleuchte

1,33 - 1,74 m, Kabel mit 7-pol. Stecker Länge 7,3 m, 2 Dreieck-Rückstrahler, Kennzeichenschild und 7-pol. Steckdose.

**848999000**

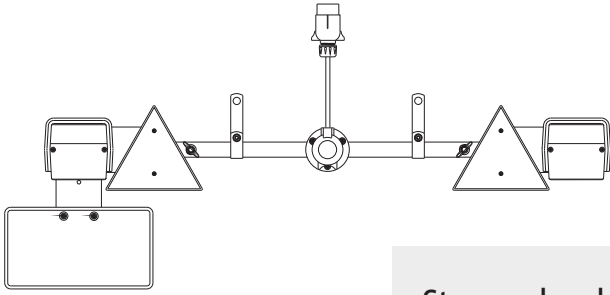

### Stangenleuchte

1,26 - 1,80 m, Kabel mit 7-pol. Stecker Länge 7,5 m, 2 Dreieck-Rückstrahler, Kennzeichenschild und 7-pol. Steckdose.

**848990000**

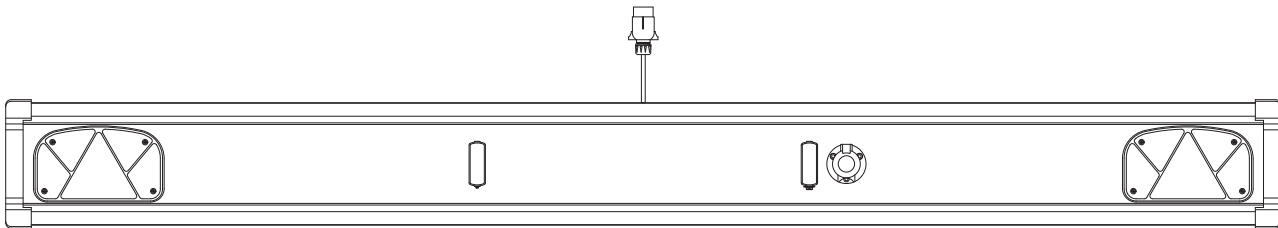

### Stahl-Leuchenträger mit Beleuchtung

Länge 2300 mm, mit Stahl-Abdeckkappen, Unterfahrschutz verzinkt, mit Multipoint II Rückleuchten ohne Rückfahrlicht und Kennzeichenlicht, linke Leuchte mit Nebelschlusslicht, Regpoint Small Kennzeichenleuchten, Anschlusskabel 9000 mm mit 7-poligem Stecker und Steckdose nach DIN/ISO 1724.

**204561470**

## Sonstige Elektrik



### 3-Kammer-Rückleuchte

12 V oder 24 V, Funktionen: Blinklicht, Bremslicht, Kennzeichenlicht und Standlicht. Ohne Leuchtmittel.

**204551241**



### Verbindungsleitung 7-polig nach DIN 1724

12 V, mit Leichtmetall-Stecker, Länge 3 m.

**848820000**



### Verlängerungsleitung 7-polig nach DIN 1724

12 V, Stecker und Steckdose Kunststoff, Länge 3,5 m.

**848822000**



### Spiral-Verbindungsleitung 7-polig nach DIN 1724

12 V, mit 2 Kunststoff-Steckern, Länge gestreckt ca. 3 m.

**848819000**

## Steckdose 7-polig nach DIN 1724

12 V, Kunststoff, mit Aufhängebügel.

**848824000**



## Geschwindigkeitsschilder

### Geschwindigkeits-Begrenzungsschilder

Ø 200 mm, Klebefolie.

Aufdruck

25

**848851000**

40

**848850000**

50

**848853000**



## Warnmarkierungen

### Nachparktafel hinten

285 x 285 mm, klappbar, Stahlblech.

Ausführung

Links abweisend

**345552515**

Rechts abweisend

**345552514**



Abbildung: 345552515

### Warnmarkierungsätze

Klebefolien-Set 141 x 9000 mm auf Rolle, je Rolle links- und rechtsabweisend, rot/weiß.

Ausführung

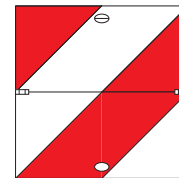
DIN 30710 L/R, 141 x 9000 mm, Wabenfolie

**848991000**

DIN 30710 L/R, 282 x 9000 mm, Wabenfolie

**848936000**

DIN 11030 L/R, 141 x 9000 mm, retroreflektierend

**848991001**

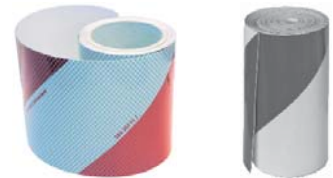

Abbildungen: links 848991000, rechts 848991001

### Warntafel LOF 18 nach StVZO

288 x 328 mm, Form B, verzinktes Blech, rot/weiß.

→ Inklusive Montageplatten.

Ausführung

Links abweisend

**848968000**

Rechts abweisend

**848969000**



Abbildung: 848968000



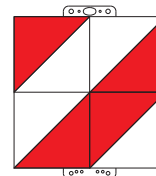
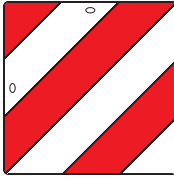

### Warntafel nach StVZO

423 x 423 mm, Aluminium, einseitig beklebt mit Warnfolie Typ 2 (Wabenmuster), rot/weiß.

**848939000**



### Warnfolie nach DIN 11030

423 x 423 mm, selbstklebend, rot/weiß.

**848965000**

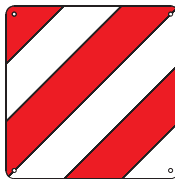

### Warntafel nach DIN 11030

423 x 423 mm, verzinktes Blech, rot/weiß.

#### Ausführung

Einseitig beklebt

**848952000**

Beidseitig beklebt

**848953000**

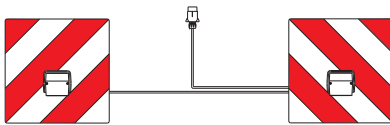

### Warntafelsatz nach DIN 11030

423 x 423 mm, einseitig beklebt, 2-Kammer Schluss-Brems-Blinkleuchte mit Kennzeichenbeleuchtung, Leuchten mit Schutzhaube, Anschlusskabel mit 7-poligem Stecker, Kabellänge 4600 mm, Verbindungskabel zwischen den Tafeln (Kabellänge 3300 mm).

**848967000**

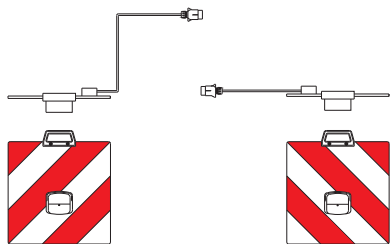

### Warntafelsatz R 1130/127 nach DIN 11030

2-teilig, 423 x 423 mm, einseitig beklebt, 2-Kammer Schluss-Brems-Blinkleuchte mit Kennzeichenbeleuchtung, Leuchten mit Schutzhaube, Anschlusskabel mit 7-poligem Stecker, Kabellänge 5000 mm, Verbindungskabel zwischen den Tafeln (Kabellänge 4000 mm), Handgriffe zur Montage an Warntafeln.

**848977000**

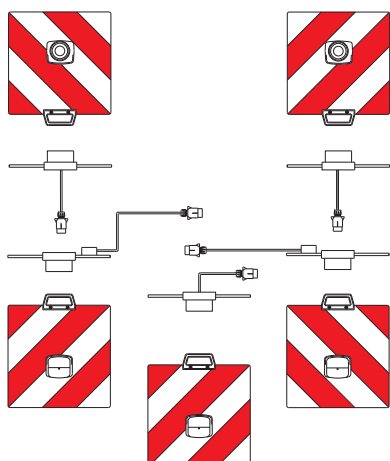

### Warntafelsatz R 1130/1127 nach DIN 11030

2-teilig, 423 x 423 mm, einseitig beklebt, hinten 2-Kammer Schluss-Brems-Blinkleuchte mit Kennzeichenbeleuchtung, Leuchten mit Schutzhaube, Anschlusskabel mit 7-poligem Stecker, Kabellänge 5000 mm, Verbindungskabel zwischen den Tafeln (Kabellänge je 4000 mm), Handgriffe zur Montage an Warntafeln.

**848981000**

### Warntafel R 1130/28 HM

Mit Bremsleuchte und Kabel 6000 mm.

Stück

**848978000**

## Warntafelsatz R 1130B/LR nach DIN 11030

2-teilig, 423 x 423 mm, beidseitig beklebt, vorne Positionsleuchte weiß, hinten 2-Kammer Schluss-Brems-Blinkleuchte, mit Kennzeichenbeleuchtung, Leuchten mit Schutzhaube, Anschlusskabel mit 7-poligem Stecker, Kabellänge 5000 mm, Verbindungskabel zwischen den Tafeln (Kabellänge je 4000 mm), Handgriffe zur Montage an Warntafeln.

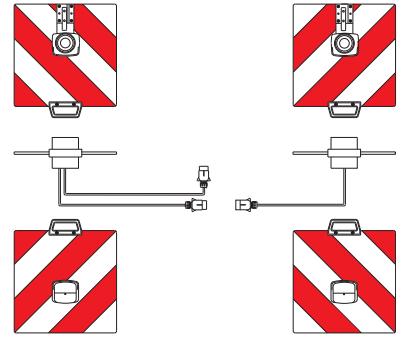

**848982000**



## Ladungssicherung

### S-Line Zurrgurte

Zweiteilig, Ratsche R50E1 und Doppel-Spitzhaken 5002, Etikett innen, GS & TÜV-geprüft, Dehnung <5%, SHF 50 daN, STF 350 daN, Gewebebreite 50 mm.

Länge [mm]	FE [m]	LE [m]	Zulässige Belastungen [daN]		Abnahmemenge [Stück]	
						
8000	0,5	7,5	2500	5000	10	<b>142138239</b>
10000	0,5	9,5	2500	5000	10	<b>142138240</b>
12000	0,5	11,5	2500	5000	10	<b>142138247</b>
15000	0,5	14,5	2500	5000	--	<b>142138580</b>



Abbildung: Ratsche R50E1 und Doppel-Spitzhaken 5002

### S-Line Ergo-Zurrgurte

Ergo-Zugratsche E50E1 und Doppel-Spitzhaken 5002, Etikett innen, GS & TÜV-geprüft, Dehnung <5%, SHF 50 daN, STF 500 daN, Gewebebreite 50 mm.

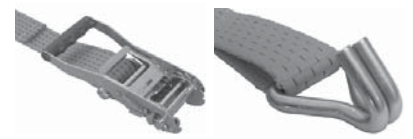

Länge [mm]	FE [m]	LE [m]	Zulässige Belastungen [daN]		Abnahmemenge [Stück]	
						
8000	0,5	7,5	2500	5000	8	<b>142131852</b>
10000	0,5	9,5	2500	5000	8	<b>142131854</b>
12000	0,5	11,5	2500	5000	8	<b>142131855</b>



Abbildung: Ergo-Zugratsche E50E1 und Doppel-Spitzhaken 5002

### S-Line Kantenschutzzecke

Länge 5,85 m, Kunststoff orange.

→ Länge individuell kürzbar.

**142131856**

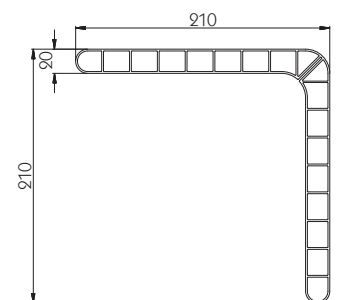
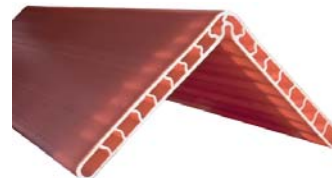



### S-Line Abdecknetze

Maschenweite 45 mm, mit umlaufender Gummispannleine  
Ø 6 mm, PPM Stärke 3 mm, grün.

Breite x Länge  
[mm]

1,5 x 1,5	142138517
2 x 2,5	142138518
2,5 x 3,5	142136070
3 x 3,5	142136069
3 x 4	142136071
3,5 x 5	142136067
3,5 x 6	142136068

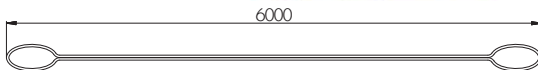

### S-Line Abschleppschlingen

Mittig mit festem, rotem Tuch, gefertigt aus 100 % Polyesterfasern.

➔ Zum Abschleppen und Bergen von landwirtschaftlichen Radfahrzeugen.

Zul. GG Fahrzeug [t]	Bruchkraft [daN]	Länge [mm]	
15	35000	4000	142138615
15	35000	6000	142138581
24	56000	4000	142138616
24	56000	6000	142138582



### Schäkel

Geschweißter Schäkel verzinkt, hochfest, 9,5 t Tragkraft (6-fache Sicherheit), mit Augbolzen.

➔ Zubehör für Abschleppschlingen.



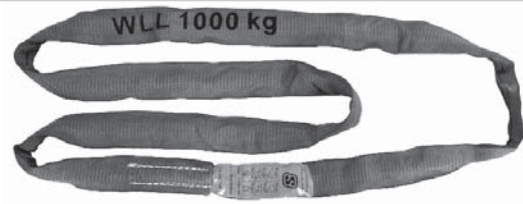

**848673000**

## Rundschlingen



### **S**-Line Rundschlingen

Nach Pr EN 1492-1, mit Konformitätserklärung, gekennzeichnet mit Tonnenstreifen und eingenähtem Tragfähigkeitsetikett. Gefertigt aus 100 % Polyesterfasern.



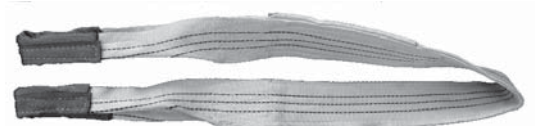

Umfangslänge [mm]	Farbe [Euro-Norm]	Tonnenstreifen	Zulässige Belastung nach Anschlagart [daN]					
								
2000	violett	1	1000	2000	800	1400	1000	142138546
3000	violett	1	1000	2000	800	1400	1000	142138547
4000	violett	1	1000	2000	800	1400	1000	142138548
6000	violett	1	1000	2000	800	1400	1000	142138549
2000	grün	2	2000	4000	1600	2800	2000	142138550
3000	grün	2	2000	4000	1600	2800	2000	142138551
4000	grün	2	2000	4000	1600	2800	2000	142138552
6000	grün	2	2000	4000	1600	2800	2000	142138553
2000	gelb	3	3000	6000	2400	4200	3000	142138554
3000	gelb	3	3000	6000	2400	4200	3000	142138555
4000	gelb	3	3000	6000	2400	4200	3000	142138556
6000	gelb	3	3000	6000	2400	4200	3000	142138557
4000	grau	4	4000	8000	3200	5600	4000	142138558

## Hebegurte



### **S**-Line Hebegurte

Nach Pr EN 1492-1, mit Konformitätserklärung, gekennzeichnet mit Tonnenstreifen und eingenähtem Tragfähigkeitsetikett. Gefertigt aus 100 % Polyesterfasern.

Länge [mm]	Farbe [Euro-Norm]	Tonnenstreifen	Zulässige Belastung nach Anschlagart [daN]					
								
2000	violett	1	1000	2000	800	1400	1000	142138559
4000	violett	1	1000	2000	800	1400	1000	142138560
6000	violett	1	1000	2000	800	1400	1000	142138561
2000	grün	2	2000	4000	1600	2800	2000	142138562
4000	grün	2	2000	4000	1600	2800	2000	142138563
6000	grün	2	2000	4000	1600	2800	2000	142138564
2000	gelb	3	3000	6000	2400	4200	3000	142138565
4000	gelb	3	3000	6000	2400	4200	3000	142138566
6000	gelb	3	3000	6000	2400	4200	3000	142138567

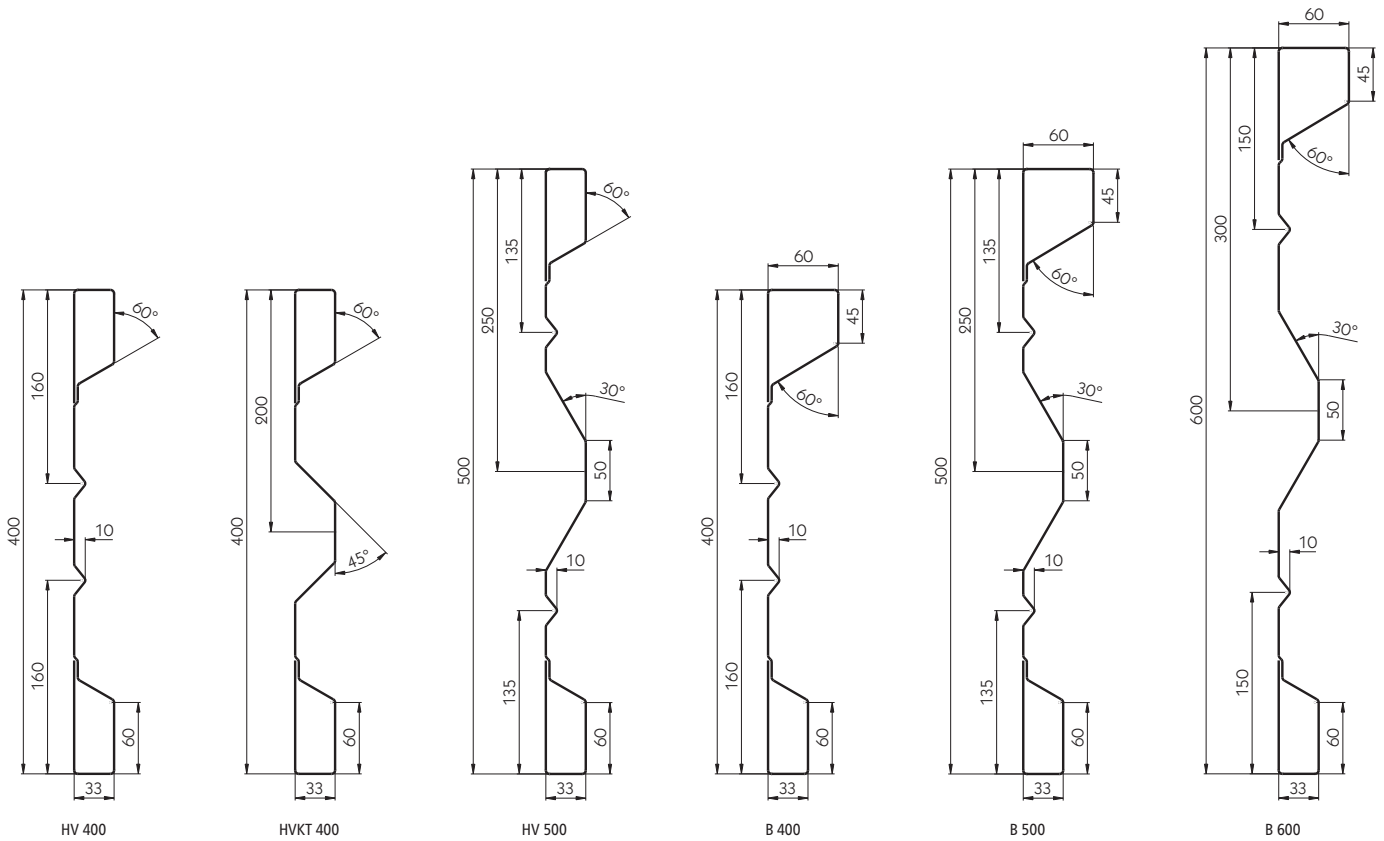

### Stahlbordwandprofile

Roh.

Bezeichnung	Länge [mm]	Materialstärke [mm]	Gewicht [kg/m]	
HV 400	5000	2	10,9	<a href="#">365711186</a>
HVKT 400	5000	2	11,2	<a href="#">365711102</a>
HVKT 400	6000	2	11,2	<a href="#">365711112</a>
HV 500	5000	2	12,8	<a href="#">365711103</a>
HV 500	6000	2	12,8	<a href="#">365711104</a>
B 400	5000	2	11,6	<a href="#">365711105</a>
B 400	6000	2	11,6	<a href="#">365711106</a>
B 500	5000	2	13,4	<a href="#">365711107</a>
B 500	6000	2	13,4	<a href="#">365711108</a>
B 600	5000	2,5	18,8	<a href="#">365711109</a>
B 600	6000	2,5	18,8	<a href="#">365711110</a>

## Aufstiege

### Aufstiegsleitern

Alle Teile verzinkt.

Zum Lieferumfang gehören die Aufstiegsleiter, 2 Einhänge-  
laschen und 2 Klemmabstützungen mit Klemmschrauben.

Ausführung	Höhe [mm]	
2 Sprossen	480	853391000
2 Sprossen	580	853392000
2 Sprossen	680	853393000
3 Sprossen	780	853394000
3 Sprossen	880	853395000
4 Sprossen	980	853396000
4 Sprossen	1080	853397000
5 Sprossen	1380	853398000
6 Sprossen	1680	853399000
7 Sprossen	1980	853400000

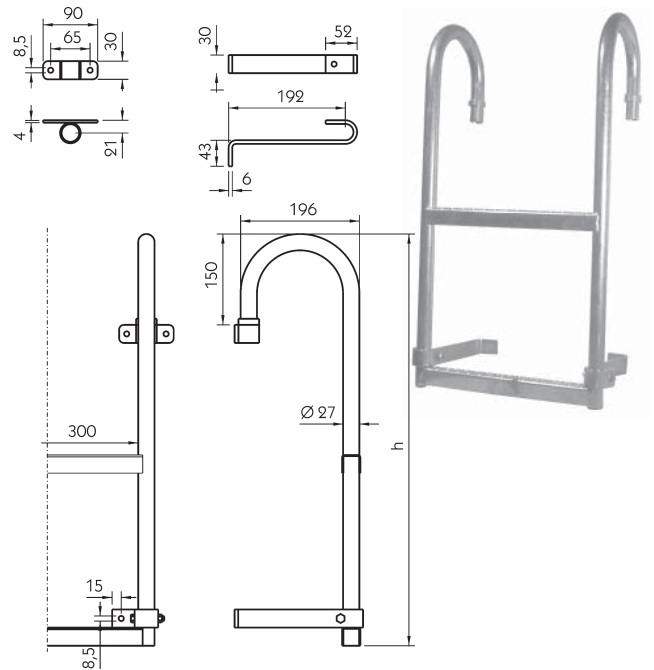

### Zuggabelaufstiege

Alle Teile verzinkt.

Zum Lieferumfang gehören der Zuggabelaufstieg und die Bügel-  
befestigungen, bestehend aus insgesamt 4 Bügelschrauben mit  
S-Muttern und 2 Gegenplatten.

Ausführung	Querschnitt max. [mm]	
Größe 1	75	853401000
Größe 2	50	853402000

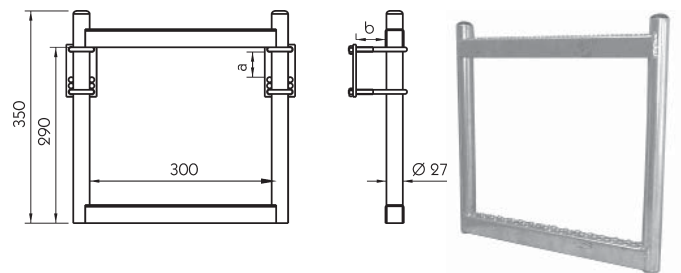

### Klappbarer Zusatzaufstieg

Zum Lieferumfang gehören der klappbare Zusatzaufstieg und  
die Bügelbefestigungen zur Montage an einen Zuggabelauf-  
stieg.

Stück 853403000

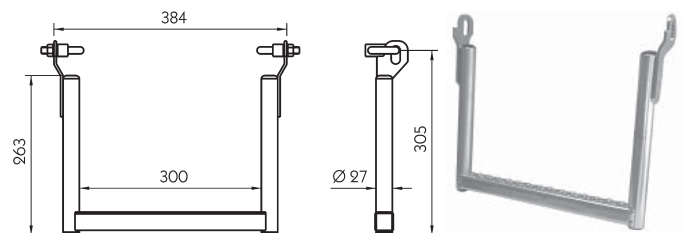

### Leitersprosse

Maße ca. 30 x 30 x 317 mm (b x h x t), Stahl roh.

**853410000**





### Arbeitsplattform mit geschweißtem Geländer

Standardausführung, verzinkt, 1000 x 400 mm Standfläche, Höhe 1000 mm, Einstieg links, inkl. Konsolen und Einsteckaufstieg.

→ Nach den Vorschriften der Berufsgenossenschaften gefertigt für LoF-Anhänger. Geeignet auch für andere Einsätze. Geschütztes Baumuster.

**853415000**



### Arbeitsplattform mit geschweißtem Geländer

Standardausführung, verzinkt, 1000 x 400 mm Standfläche, Höhe 1100 mm, Einstieg wahlweise links oder rechts montierbar, inkl. Konsolen, Einsteckaufstieg und Befestigungsmaterial.

→ Nach den Vorschriften der Berufsgenossenschaften gefertigt für LoF-Anhänger. Geeignet auch für andere Einsätze. Geschütztes Baumuster.

**853416000**



### Arbeitsplattform Top-Ausführung

Geschraubt, verzinkt, 1000 x 1500 x 400 mm Standfläche, Höhe 1000 mm, Einstieg wahlweise links oder rechts montierbar, inkl. Konsolen, Einhängelaschen und Befestigungsmaterial.

→ Nach den Vorschriften der Berufsgenossenschaften gefertigt für LoF-Anhänger. Geeignet auch für andere Einsätze. Geschütztes Baumuster.

**853417000**

## Siebdruckplatten

→ Alle Siebdruckplatten mit Oberfläche Sieb/Film.

### Siebdruckplatten Mittelformat

Finnische Birke, 1250 x 2500 mm.

Dicke [mm]	Lagen [Stück]	Gewicht [kg/m <sup>2</sup> ]	
9	7	6,08	360713100
12	9	8,32	360713101
15	11	10,20	360713102
18	13	12,48	360713103
21	15	14,40	360713104
24	17	16,64	360713105
27	19	18,88	360713106
30	21	20,08	360713107



### Siebdruckplatten Sonderformat

Finnische Birke, 1500 x 2500 mm.

Dicke [mm]	Lagen [Stück]	Gewicht [kg/m <sup>2</sup> ]	
9	7	6,08	360713108
12	9	8,32	360713109
15	11	10,20	360713110
18	13	12,48	360713111
21	15	14,40	360713112
24	17	16,64	360713113
27	19	18,88	360713114
30	21	20,08	360713115

### Siebdruckplatten Großformat

Finnische Birke, 1500 x 3000 mm.

Dicke [mm]	Lagen [Stück]	Gewicht [kg/m <sup>2</sup> ]	
9	7	6,08	360713116
12	9	8,32	360713117
15	11	10,20	360713118
18	13	12,48	360713119
21	15	14,40	360713120
24	17	16,64	360713121
27	19	18,88	360713122
30	21	20,08	360713123



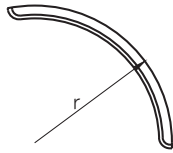
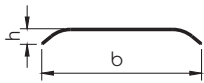

### Kurz-Kotflügel für Traktoren

PE, schwarz, Oberfläche strukturiert.

Bezeichnung	Maß b [mm]	Maß r [mm]	Maß h [mm]	Länge [mm]	Gewicht [kg]	
HS-PE 1807	180	440	45	700	0,5	181375286
HS-PE 2308	230	480	45	800	0,7	181375287
HS-PE 2509	250	525	45	920	0,8	181375288
HS-PE 2610	265	615	45	1000	0,9	181375289
HS-PE 3009	300	590	45	950	1,0	181375290
HS-PE 3210	320	640	45	1070	1,1	181375291
HS-PE 3510	350	650	45	1090	1,3	181375292
FS-PP 3713	370	720	45	1280	1,7	181375293
FS-PP 4213	420	720	45	1315	1,8	181375294
HS-PE 4713	470	790	45	1330	2,2	181375295
FS-PP 5415	540	810	45	1540	2,9	181375296
FS-PP 6219	620	900	45	1900	3,1	181375427

## Aufaufeinrichtungen



### Aufaufeinrichtungen AVM/E 80

Zul. Gesamtgewicht min. 3833 - max. 8000 kg bis 25 km/h, Bereich der Übersetzung 1,5 - 2,8 i.H., Länge 1810 mm.

Gabelmittenweite [mm]	Augenbreite [mm]	Bohrung [mm]	Gewicht [kg]	
860	70	26	50	202391089
860	60	24	50	202391101
1000	70	26	50	202391090
1100	70	26	50	202391091

## Stützräder

### M-300

Halbautomatisch, Ø Außenrohr 70 mm, Rohrlänge 460 mm, Gesamthöhe 880 mm (ohne Kurbel), max. Belastung im Stand 1500 kg, grundiert, Blechballonrad 280 x 80 mm.

**375161136**



### DM-432

Halbautomatisch, Ø Außenrohr 90 mm, Rohrlänge 460 mm, Gesamthöhe 940 mm (ohne Kurbel), max. Belastung im Stand 2000 kg, grundiert, Blechballonrad 310 x 90 mm.

**853432000**



### M 237 und M 237 LL

Halbautomatisch, Ø Außenrohr 80 x 80 mm, max. Belastung im Stand 1400 kg, grundiert, Blechballonrad 310 x 90 mm. Angabe der Gesamthöhe ohne Kurbel.

Bezeichnung	Rohrlänge [mm]	Gesamthöhe [mm]	
M 237	460	840	<b>375161137</b>
M 237 LL	660	1040	<b>375161361</b>



### A-101

Vollautomatisch, Ø Außenrohr 70 mm, Rohrlänge 460 mm, Gesamthöhe 1135 mm (mit Kurbel), max. Belastung im Stand 1200 kg, grundiert, Blechballonrad 310 x 90 mm.

**375161065**



### S-121/E

Steckbolzenverriegelung, Ø Außenrohr 70 mm, Rohrlänge 460 mm, Gesamthöhe 1010 mm (mit Kurbel), max. Belastung im Stand 1000 kg, grundiert, Blechballonrad 310 x 90 mm.

**375161061**



## Stützfüße

### DG 706

Ø Vierkantrohr 80 x 80 mm, Höhe 1010 mm, Spindelhub 310 mm, Tragfähigkeit 4000 kg, grundiert.

**375161143**



### DS 510/S

Ø Vierkantrohr 70 x 70 mm, Höhe 455 mm, grundiert, Spindelhub 170 mm, Tragfähigkeit 6000 kg, mit Schwenkhalterung.

**375161262**





Abbildung: 101101953

### Pendelverschlüsse

Bauform gerade.

Bezeichnung	Oberfläche	
664 N	roh	101101953
664 N	verzinkt	101102953
Suer	roh	385103953



Abbildung: 101101955

### Pendelverschlüsse

Bauform gekröpft.

Bezeichnung	Ausführung	Oberfläche	
664 N	links	roh	101101955
664 N	rechts	roh	101101954
664 N	links	verzinkt	101102955
664 N	rechts	verzinkt	101102954
Suer	links	roh	385103955
Suer	rechts	roh	385103954



### Pendelbolzen

Bezeichnung	Oberfläche	
6640 N	verzinkt	101102956
Suer	roh	385103956



### Klappenscharniere

Verzinkt.

Inklusive Bock und Zubehör.

Länge [mm]	
220	104111790
270	104111547
320	104111548
370	104111549
420	104111550
470	104111551
520	104111552
570	104111553
620	104111554
670	104111555
720	104111556

## Klappenscharniere

Fortsetzung von Vorseite. Verzinkt.  
Inklusive Bock und Zubehör.



Länge  
[mm]

770

104111557

820

104111558

## Spannschlösser

### Spannschlösser

DIN 1480 Form D, mit 2 Anschweißenden, verzinkt.

Maß d [mm]	Maß a [mm]	Maß l [mm]
M6	110	240 + 80
M8	110	240 + 75
M10	125	300 + 85
M12	125	300 + 80
M16	170	400 + 110
M20	200	440 + 130
M24	255	520 + 170

215131450

215131451

215131452

215131453

215131454

215131455

215131456

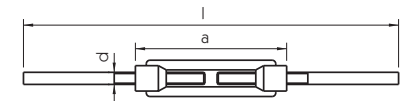

### Spannschlösser

DIN 1480 Form A, mit Haken und Öse, verzinkt.

Maß d [mm]	Maß a [mm]	Maß b [mm]	Maß l [mm]	Maß m [mm]
M6	110	9	172 + 80	8,5
M8	110	10	182 + 75	10
M10	125	14	213 + 85	13,5
M12	125	16	238 + 80	15,5
M16	170	22	320 + 110	19
M20	200	24	367 + 130	20,5
M24	255	27	447 + 170	26

215131457

215131458

215131459

215131460

215131461

215131462

215131463

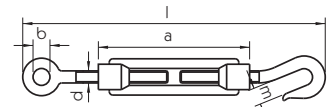

### Spannschlösser

DIN 1480 Form C, mit 2 Ösen, verzinkt.

Maß d [mm]	Maß a [mm]	Maß b [mm]	Maß l [mm]
M6	110	9	167 + 80
M8	110	10	179 + 75
M10	125	14	210 + 85
M12	125	16	230 + 80
M16	170	22	330 + 110
M20	200	24	335 + 130
M24	255	27	420 + 170

215131464

215131465

215131466

215131467

215131468

215131469

215131470

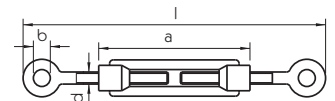

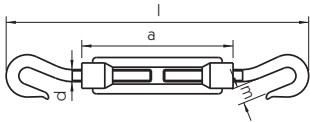

## Spannschlösser

DIN 1480 Form B, mit 2 Haken, verzinkt.

Maß d [mm]	Maß a [mm]	Maß m [mm]	Maß l [mm]	
M6	110	8,5	180 + 80	215131471
M8	110	11	195 + 75	215131472
M10	125	13,5	230 + 85	215131473
M12	125	15,5	250 + 80	215131474
M16	170	19	320 + 110	215131475
M20	200	20,5	400 + 130	215131476
M24	255	26	490 + 170	215131477

## Ketten-Notglieder



## Ketten-Notglieder

Mit Gewinde, verzinkt.

Nennstärke [mm]	
6	848110000
8	848111000
10	848112000
12	848113000



## Ketten-Notglieder

Verzinkt.

Nennstärke [mm]	
3	270151174
4	270151176
5	270151178
6	270151180
7	270151182
8	270151183
9	270151184
10	270151185

## DIN-Teile

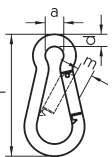

## Karabinerhaken

DIN 5299, Form C, verzinkt.

Maß d [mm]	Maß l [mm]	Maß a [mm]	Maß m [mm]	VPE [Stück]	
5	50	9	--	100	215131689
6	60	9	8	100	215131420
7	70	10	8	50	215131421
8	80	10	9	50	215131422

## Karabinerhaken

Fortsetzung von Vorseite. DIN 5299, Form C, verzinkt.

Maß d [mm]	Maß l [mm]	Maß a [mm]	Maß m [mm]	VPE [Stück]
10	100	15	11	25
11	120	18	16	20
12	140	20	19	10

215131423

215131424

215131425

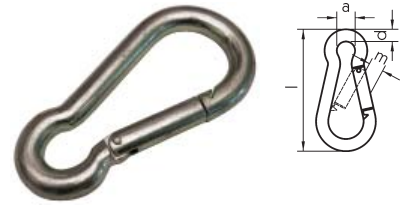

## Federstecker

Einfach, verzinkt.

Maß a [mm]	Maß d [mm]	Maß l [mm]	VPE [Stück]
3	16	60	50
4	20	60	50
5	24	87	100
6	30	105	50
7	30	105	25
8	29	110	25

215141007

215141008

215141009

215141010

215141011

215141012

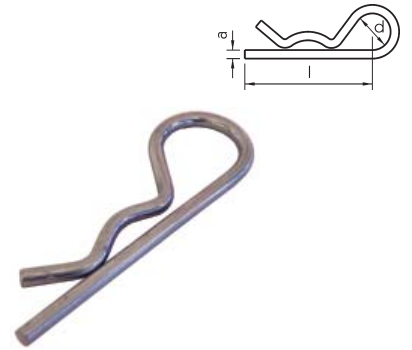

## Federstecker

Doppelt, verzinkt.

Maß a [mm]	Maß d [mm]	Maß l [mm]	VPE [Stück]
3	16	64	250
4	23	80	50
5	26	90	50
6	30	120	50
7	30	133	25
8	30	130	25

215141013

215141014

215141015

215141016

215141017

215141018

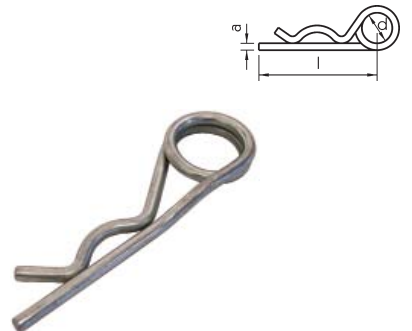

## Klappsplinte

Verzinkt.

Maß d [mm]	Maß a [mm]	Maß b [mm]	Maß l [mm]	VPE [Stück]
4,5	30	40	48	100
6	36	47	52	100
8	36	48	53	100
9,5	34	49	54	100
10	36	49	54	100
11	35	47	54	100

215141001

215141002

215141003

215141004

215141005

215141006

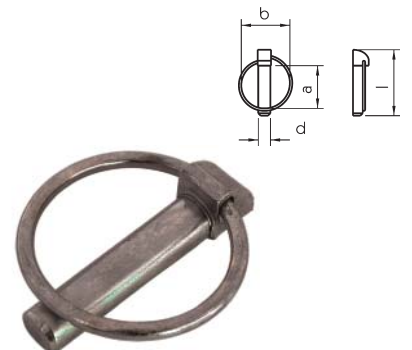



### Flachstecksicherungen DIN 72581/3

Ersatzteil-Sortiment in Kunststoff-Entnahmebox. Inhalt:  
5 x 3 Ampere, 10 x 5 Ampere, je 15 x 7,5/10/15/20 Ampere.  
**950960000**



### Sicherungseinsätze DIN 72581/1

Ersatzteil-Sortiment in Kunststoff-Entnahmebox. Inhalt:  
10 x 2 Ampere, 15 x 5 Ampere, 20 x 8 Ampere, je 15 x 16/25 Ampere, 1 x Kabelverbinder für 2 Ampere-Sicherungen, 2 x Kabelverbinder für 5 - 25 Ampere-Sicherungen.  
**950961000**



### Schlauchschellen DIN 3017

Aus V2A, Ersatzteil-Sortiment in Kunststoff-Entnahmebox. Inhalt:  
2 x 8 - 16 mm, 4 x 12 - 20 mm, 3 x 16 - 25 mm, 5 x 20 - 32 mm, 2 x 25 - 40 mm, 1 x 32 - 50 mm,  
1 x 40 - 60 mm.  
**950962000**



### Schmiernippel DIN 71412

Verzinkt, Ersatzteil-Sortiment in Kunststoff-Entnahmebox. Inhalt:  
20 x 6x1-H1, 5 x 6x1-H2, 15 x 8x1-H1, 5 x 8x1-H2, 15 x 10x1-H1, 5 x 10x1-H2, 5 x R1/8"-H1.  
**950963000**



### Schwerspannstifte DIN-EN-ISO 8752

Alte DIN 1481, Ersatzteil-Sortiment in Stahlblech-Entnahmebox. Inhalt:  
70 x 3x22, je 40 x 3x30/3x40/4x30/4x40/4x50, 25 x 5x40, 30 x 5x50, 25 x 5x60, 15 x 6x30, 20 x 6x50, 10 x 6x60, 5 x 7x70, 10 x 8x40, 8 x 8x50, 10 x 8x60, je 5 x 8x80/10x80.  
**950964000**



### Kupferdichtringe DIN 7603 A

Ersatzteil-Sortiment in Stahlblech-Entnahmebox. Inhalt:  
Je 20 x: 4x8M4/5x9M5/6x10M6/6x12M6/8x12M8/8x14M8/10x14R1/8"/10x16M10  
12x16M12/12x18M12/13x18R1/4"/14x18R1/4"/14x20R1/4"/16x20M16/  
17x21R3/8"/17x23R3/8"/18x22M18/18x24M18/20x24M20/20x26M20/  
21x26R1/2"/21x28R1/2"/22x27M22/22x29M22.  
Je 10 x: 24x30M24/26x32M26/27x32R3/4"/28x34M28/30x36R7/8"/33x39R1".  
**950966000**

## Sicherungsringe DIN 471/472

Ersatzteil-Sortiment in Stahlblech-Entnahmebox. Inhalt:

DIN 471 außen: Je 15 x A8/A10/A12/A14/A16/A17, je 12 x A18/A20, je 10 x A21/A22/A24/A26/A28/A30, je 5 x A32/A34/A40, 3 x A42.

DIN 472 innen: Je 15 x I10/I12/I14/I15/I16/I17, je 12 x I18/I20, je 10 x I21/I22/I24/I26/I28/I30, je 5 x I32/I34/I40, 3 x I42.

**950965000**



## Sicherungsringe DIN 471 außen

Ersatzteil-Sortiment in Kunststoff-Entnahmebox. Inhalt:

5 x A10/A12/A14/A18, 10 x A24/A26/A30, 5 x A34, 3 x A40, 2 x A42.

**950967000**



## Sechskantschrauben mit Schaft

DIN-EN-ISO 4014 (alt: DIN 931) 8.8, verzinkt, farblos passiviert.

Maß d x l [mm]	Maß s [mm]	Maß e [mm]	Maß k [mm]	Maß b [mm]	VPE [Stück]	
M6 x 40	10	11,05	4	18	200	960970301
M6 x 50	10	11,05	4	18	200	960970303
M6 x 60	10	11,05	4	18	200	960970304
M6 x 70	10	11,05	4	18	200	960970306
M6 x 80	10	11,05	4	18	200	960970308
M8 x 40	13	14,38	5,3	22	200	960970310
M8 x 45	13	14,38	5,3	22	200	960970311
M8 x 50	13	14,38	5,3	22	200	960970312
M8 x 60	13	14,38	5,3	22	200	960970314
M8 x 70	13	14,38	5,3	22	200	960970316
M8 x 80	13	14,38	5,3	22	200	960970318
M8 x 90	13	14,38	5,3	22	100	960970320
M8 x 100	13	14,38	5,3	22	100	960970449
M8 x 110	13	14,38	5,3	22	100	960970450
M8 x 120	13	14,38	5,3	22	100	960970451
M10 x 45	17	18,9	6,4	26	100	960970322
M10 x 50	17	18,9	6,4	26	100	960970323
M10 x 60	17	18,9	6,4	26	100	960970325
M10 x 70	17	18,9	6,4	26	100	960970327
M10 x 80	17	18,9	6,4	26	100	960970329
M10 x 90	17	18,9	6,4	26	100	960970332
M10 x 100	17	18,9	6,4	26	100	960970331
M10 x 110	17	18,9	6,4	26	50	960970333
M10 x 120	17	18,9	6,4	26	50	960970334
M10 x 130	17	18,9	6,4	26	50	960970455
M10 x 140	17	18,9	6,4	32	50	960970456
M12 x 45	19	21,1	7,5	30	100	960970335
M12 x 50	19	21,1	7,5	30	100	960970336
M12 x 60	19	21,1	7,5	30	100	960970338
M12 x 70	19	21,1	7,5	30	50	960970340
M12 x 80	19	21,1	7,5	30	50	960970342
M12 x 90	19	21,1	7,5	30	50	960970343
M12 x 100	19	21,1	7,5	30	50	960970344
M12 x 110	19	21,1	7,5	30	50	960970345

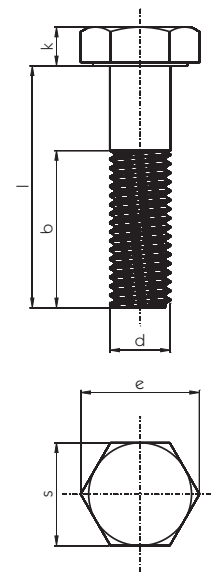



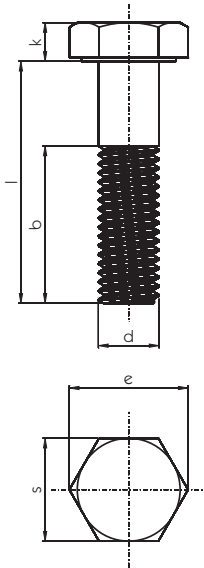

## Sechskantschrauben mit Schaft

Fortsetzung von Vorseite. DIN-EN-ISO 4014 (alt: DIN 931) 8.8, verzinkt, farblos passiviert.

Maß d x l [mm]	Maß s [mm]	Maß e [mm]	Maß k [mm]	Maß b [mm]	VPE [Stück]	
M12 x 120	19	21,1	7,5	30	50	960970346
M12 x 130	19	21,1	7,5	36	50	960970347
M12 x 140	19	21,1	7,5	36	50	960970348
M14 x 50	22	24,49	8,8	34	50	960970350
M14 x 60	22	24,49	8,8	34	50	960970352
M14 x 70	22	24,49	8,8	34	50	960970354
M14 x 80	22	24,49	8,8	34	50	960970356
M14 x 90	22	24,49	8,8	34	50	960970357
M14 x 100	22	24,49	8,8	34	50	960970359
M16 x 60	24	26,75	10	38	50	960970366
M16 x 70	24	26,75	10	38	25	960970368
M16 x 80	24	26,75	10	38	25	960970370
M16 x 90	24	26,75	10	38	25	960970372
M16 x 100	24	26,75	10	38	25	960970373
M16 x 110	24	26,75	10	38	25	960970374
M16 x 120	24	26,75	10	38	25	960970375
M16 x 130	24	26,75	10	44	25	960970376
M16 x 140	24	26,75	10	44	25	960970377
M16 x 150	24	26,75	10	44	25	960970378
M16 x 160	24	26,75	10	44	25	960970379

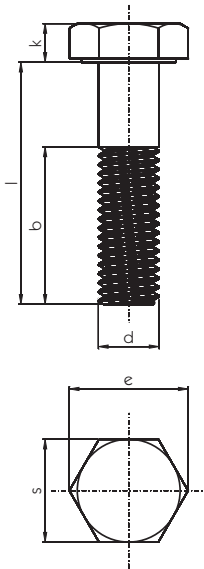

## Sechskantschrauben mit Schaft

DIN-EN-ISO 4014 (alt: DIN 931) 8.8, schwarz.

Maß d x l [mm]	Maß s [mm]	Maß e [mm]	Maß k [mm]	Maß b [mm]	VPE [Stück]	
M20 x 180	30	33,53	12,5	52	100	960975365
M20 x 200	30	33,53	12,5	52	100	960975366
M20 x 220	30	33,53	12,5	65	100	960975367
M20 x 240	30	33,53	12,5	65	100	960975368
M20 x 260	30	33,53	12,5	65	100	960975369
M20 x 280	30	33,53	12,5	65	100	960975370
M20 x 300	30	33,53	12,5	65	100	960975530
M20 x 320	30	33,53	12,5	65	100	960975531
M20 x 340	30	33,53	12,5	65	100	960975532
M20 x 360	30	33,53	12,5	65	100	960975534
M20 x 380	30	33,53	12,5	65	100	960975535
M24 x 175	32	33,53	14	60	100	960975440
M24 x 180	32	33,53	14	60	100	960975417
M24 x 200	32	33,53	14	60	100	960975418
M24 x 220	32	36,48	14	73	100	960975419
M24 x 240	32	36,48	14	73	100	960975420
M24 x 260	32	36,48	14	73	100	960975550
M24 x 280	32	36,48	14	73	100	960975551
M24 x 300	32	36,48	14	73	100	960975552
M24 x 320	32	36,48	14	73	100	960975538
M24 x 340	32	36,48	14	73	100	960975542
M24 x 360	32	36,48	14	73	100	960975542
M24 x 380	32	36,48	14	73	100	960975544

## Sechskantschrauben mit Schaft

Fortsetzung von Vorseite. DIN-EN-ISO 4014 (alt: DIN 931) 8.8, schwarz.

Maß d x l [mm]	Maß s [mm]	Maß e [mm]	Maß k [mm]	Maß b [mm]	VPE [Stück]	
M24 x 400	32	36,48	14	73	100	960975545
M24 x 420	32	36,48	14	73	100	960975546
M24 x 440	32	36,48	14	73	100	960975547
M24 x 460	32	36,48	14	73	100	960975548
M24 x 480	32	36,48	14	73	100	960975549

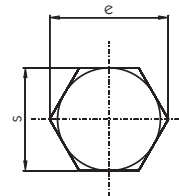
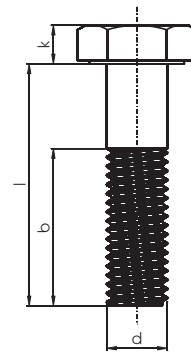

## Sechskantschrauben mit Gewinde bis Kopf

DIN-EN-ISO 4017 (alt: DIN 933) 8.8, verzinkt, farblos passiviert.

Maß d x l [mm]	Maß s [mm]	Maß e [mm]	Maß k [mm]	VPE [Stück]	
M6 x 16	10	11,05	4	500	960970001
M6 x 20	10	11,05	4	500	960970002
M6 x 25	10	11,05	4	500	960970003
M6 x 30	10	11,05	4	500	960970004
M6 x 35	10	11,05	4	200	960970052
M8 x 16	13	14,38	5,3	200	960970005
M8 x 20	13	14,38	5,3	200	960970006
M8 x 25	13	14,38	5,3	200	960970007
M8 x 30	13	14,38	5,3	200	960970008
M8 x 35	13	14,38	5,3	200	960970009
M10 x 20	17	18,9	6,4	200	960970013
M10 x 25	17	18,9	6,4	200	960970014
M10 x 30	17	18,9	6,4	200	960970015
M10 x 35	17	18,9	6,4	100	960970016
M10 x 40	17	18,9	6,4	100	960970017
M12 x 25	19	21,1	7,5	100	960970022
M12 x 30	19	21,1	7,5	100	960970023
M12 x 35	19	21,1	7,5	100	960970024
M12 x 40	19	21,1	7,5	100	960970025
M12 x 45	19	21,1	7,5	100	960970026
M14 x 30	22	24,49	8,8	100	960970030
M14 x 35	22	24,49	8,8	100	960970031
M14 x 40	22	24,49	8,8	100	960970032
M14 x 45	22	24,49	8,8	50	960970033
M16 x 30	24	26,75	10	50	960970038
M16 x 35	24	26,75	10	50	960970039
M16 x 40	24	26,75	10	50	960970040
M16 x 45	24	26,75	10	50	960970041
M16 x 50	24	26,75	10	50	960970042

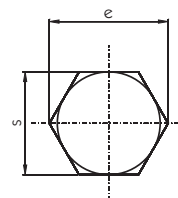
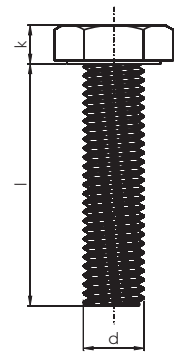

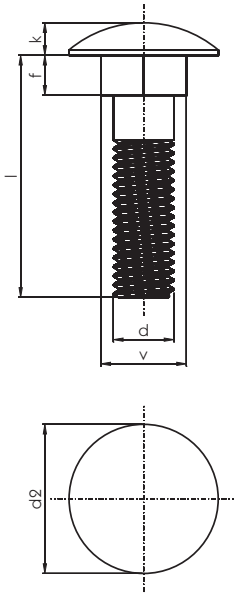

## Schlossschrauben/Flachrundschraben

DIN 603, verzinkt, Produktklasse C, farblos passiviert.  
Mit Sechskantmutter.

Maß d x l [mm]	Maß d2 [mm]	Maß v [mm]	Maß f [mm]	Maß k [mm]	VPE [Stück]	
M6 x 20	16,55	6,48	4,60	3,88	500	981961021
M6 x 25	16,55	6,48	4,60	3,88	500	981961022
M6 x 30	16,55	6,48	4,60	3,88	500	981961023
M6 x 35	16,55	6,48	4,60	3,88	200	981961024
M6 x 40	16,55	6,48	4,60	3,88	200	981961025
M6 x 45	16,55	6,48	4,60	3,88	200	981961026
M6 x 50	16,55	6,48	4,60	3,88	200	981961027
M6 x 55	16,55	6,48	4,60	3,88	200	981961028
M6 x 60	16,55	6,48	4,60	3,88	200	981961029
M6 x 65	16,55	6,48	4,60	3,88	200	981961030
M6 x 70	16,55	6,48	4,60	3,88	200	981961031
M6 x 80	16,55	6,48	4,60	3,88	200	981961032
M6 x 90	16,55	6,48	4,60	3,88	100	981961033
M6 x 100	16,55	6,48	4,60	3,88	100	981961034
M6 x 120	16,55	6,48	4,60	3,88	100	981961036
M8 x 20	20,60	8,58	5,60	4,88	200	981961041
M8 x 25	20,60	8,58	5,60	4,88	200	981961042
M8 x 30	20,60	8,58	5,60	4,88	200	981961043
M8 x 35	20,60	8,58	5,60	4,88	200	981961044
M8 x 40	20,60	8,58	5,60	4,88	200	981961045
M8 x 45	20,60	8,58	5,60	4,88	200	981961046
M8 x 50	20,60	8,58	5,60	4,88	200	981961047
M8 x 55	20,60	8,58	5,60	4,88	200	981961048
M8 x 60	20,60	8,58	5,60	4,88	200	981961049
M8 x 65	20,60	8,58	5,60	4,88	200	981961050
M8 x 70	20,60	8,58	5,60	4,88	200	981961051
M8 x 80	20,60	8,58	5,60	4,88	200	981961052
M8 x 90	20,60	8,58	5,60	4,88	100	981960941
M8 x 100	20,60	8,58	5,60	4,88	100	981960942
M8 x 110	20,60	8,58	5,60	4,88	100	981960743
M8 x 120	20,60	8,58	5,60	4,88	100	981960744

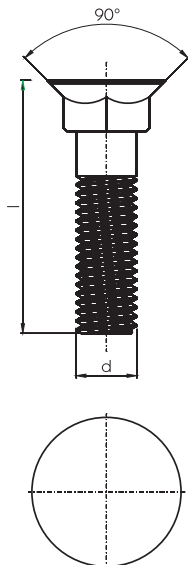

## Senkschrauben/Pflugschrauben

Senkschrauben DIN 608, schwarz.  
Mit Sechskantmutter nach DIN 934.

Maß d x l [mm]	Güte	VPE [Stück]	
M10 x 30	8.8	100	969961251
M10 x 35	8.8	100	969961252
M10 x 40	8.8	100	969961253
M12 x 30	8.8	50	969961257
M12 x 35	8.8	50	969961258
M12 x 35	10.9	50	969961276
M12 x 40	10.9	50	969961277
M12 x 50	10.9	50	969961279
M12 x 60	10.9	50	969961280

## Senkschrauben/Pflugschrauben

Fortsetzung von Vorseite. Senkschrauben DIN 608, schwarz.  
Mit Sechskantmutter nach DIN 934.

Maß d x l [mm]	Güte	VPE [Stück]	
M12 x 65	10.9	50	969961283
M12 x 70	10.9	50	969961281
M12 x 80	10.9	50	969961282

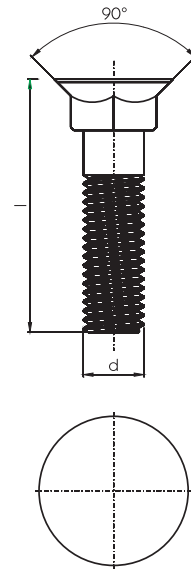

## Gewindestangen

DIN 976-1 (alt: DIN 975) - 4.6 und DIN 976-1 (alt: DIN 975) - 8.8, verzinkt, ST 37, Gewinde gerollt, metrisch.

Maß d [mm]	Güte	
M6	4.6	966960024
M8	4.6	966960025
M10	4.6	966960026
M12	4.6	966960027
M14	4.6	966960028
M16	4.6	966960029
M18	4.6	966960030
M20	4.6	966960031
M22	4.6	966960032
M24	4.6	966960033
M6	8.8	966960060
M8	8.8	966960061
M10	8.8	966960062
M12	8.8	966960063
M14	8.8	966960064
M16	8.8	966960065
M18	8.8	966960066
M20	8.8	966960067
M22	8.8	966960069
M24	8.8	966960068

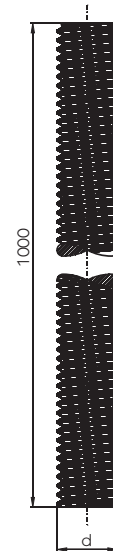

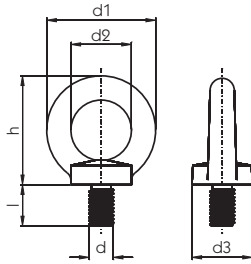

## Ringschrauben

DIN 580 (ISO 3266), verzinkt.

Zul. Belastung [daN]	Maß d [mm]	Maß d1 [mm]	Maß d2 [mm]	Maß d3 [mm]	Maß l [mm]	Maß h [mm]	Gewicht [kg]	
230	M10	45	25	25	17	45	0,11	971963072
340	M12	54	30	30	20,5	53	0,18	971963073
700	M16	63	35	35	27	62	0,28	971963075

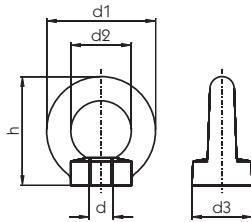

## Ringmuttern

DIN 582, verzinkt.

Zul. Belastung [daN]	Maß d [mm]	Maß d1 [mm]	Maß d2 [mm]	Maß d3 [mm]	Maß h [mm]	Gewicht [kg]	
230	M10	45	25	25	45	0,09	971963056
340	M12	54	30	30	53	0,16	971963057
700	M16	63	35	35	62	0,24	971963059

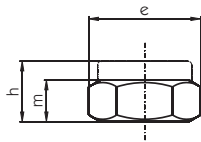

## Sechskantmuttern, selbstsichernd

DIN-EN-ISO 10511-8 (alt: DIN 985-8), verzinkt, farblos passiviert, Klemmteil mit nicht-metallischem Einsatz.

Reibschluss durch Poly-Stop-Scheibe.

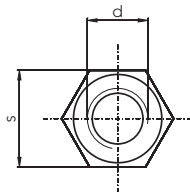

Maß d [mm]	Maß s [mm]	Maß e [mm]	Maß m [mm]	Maß h [mm]	VPE [Stück]	
M5	8	8,79	3,2	5	100	964976752
M6	10	11,05	4	6	100	964976753
M8	13	14,38	5,5	8	100	964976754
M10	17	18,90	6,5	10	500	964976755
M12	19	21,10	8	12	100	964976756
M14	22	24,49	9,5	14	100	964976757
M16	24	26,75	10,5	16	100	964976758
M20	30	32,95	14	20	50	964976760
M24	36	39,55	15	24	50	964976762

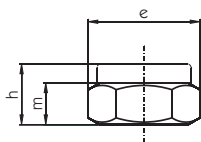

## Sechskantmuttern mit Klemmteil, selbstsichernd

DIN-EN-ISO 7042-8 (alt: DIN 980-8), verzinkt, Form V, farblos passiviert.

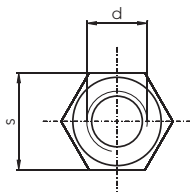

Maß d [mm]	Maß s [mm]	Maß e [mm]	Maß m [mm]	Maß h [mm]	VPE [Stück]	
M6	10	11,05	3,3	6	100	964976800
M8	13	14,38	4,4	8	100	964976801
M10	17	18,90	5,5	10	100	964976802
M12	19	21,10	6,6	12	100	964976803
M14	22	24,49	7,7	14	100	964976804
M16	24	26,75	8,8	16	100	964976805
M20	30	32,95	11	20	50	964976806
M24	36	39,55	13,2	24	50	964976807

## Sechskantmuttern

DIN-EN-ISO 4032-8 (alt: DIN 934-8), verzinkt.

Maß d [mm]	Maß s [mm]	Maß e [mm]	Maß m [mm]	VPE [Stück]	
M5	8	8,79	4	1000	964970501
M6	10	11,05	5	1000	964970502
M8	13	14,38	6,5	1000	964970503
M10	17	18,90	8	500	964970504
M12	19	21,10	10	500	964970505
M14	22	24,49	11	200	964970506
M16	24	26,75	13	200	964970507
M20	30	32,95	16	100	964970508
M24	36	39,55	19	50	964970509

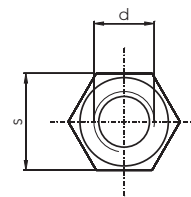
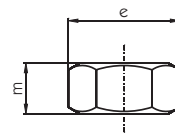

## Unterlegscheiben

DIN-EN-ISO 7089 (alt: DIN 125 A), verzinkt, Produktklasse A, Härteklasse 104 HV.

Maß d [mm]	Für Gewinde	Maß d2 [mm]	Maß s [mm]	VPE [Stück]	
5,3	M5	10	1	1000	965987030
6,4	M6	12	1,6	1000	965987031
8,4	M8	16	1,6	1000	965987032
10,5	M10	20	2	1000	965987033
13	M12	24	2,5	500	965987034
15	M14	28	2,5	500	965987035
17	M16	30	3	250	965987036
21	M20	37	3	250	965987037
25	M24	44	4	200	965987038

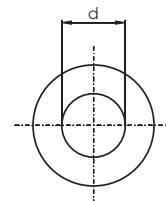
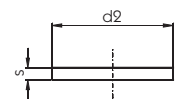

## Unterlegscheiben

DIN-EN-ISO 7093-1 (alt: DIN 9021 A), verzinkt, 100 HV.

Maß d x d2 [mm]	Für Gewinde	Maß s [mm]	VPE [Stück]	
5,3 x 15	M5	1,2	250	965987264
6,4 x 18	M6	1,6	250	965987265
8,4 x 24	M8	2	100	965987266
10,5 x 30	M10	2,5	200	965987267
13 x 37	M12	3	100	965987268
15 x 44	M14	3	100	965987269
17 x 50	M16	3	100	965987270
22 x 50	M20	4	100	965987272

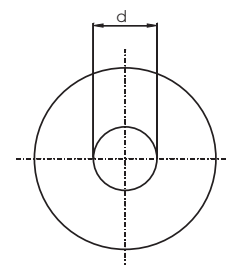
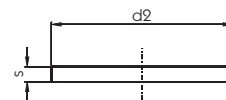

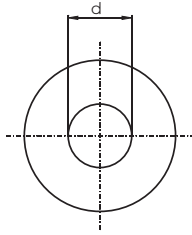
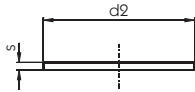

## Kotflügelscheiben

Toleranz nach DIN 522 c, verzinkt, gescheuert, farblos passiviert.

Maß d [mm]	Maß d2 [mm]	Maß s [mm]	VPE [Stück]	
5,3	20	1,25	200	965987128
5,3	25	1,25	200	965987129
6,4	20	1,25	200	965987131
6,4	25	1,25	200	965987132
6,4	30	1,25	200	965987133
6,4	35	1,25	200	965987145
6,4	40	1,25	200	965987146
8,4	20	1,25	200	965987134
8,4	25	1,25	200	965987135
8,4	30	1,25	200	965987136
8,4	35	1,25	200	965987137
8,4	40	1,25	200	965987147
10,5	25	1,25	200	965987138
10,5	30	1,25	200	965987139
10,5	35	1,25	200	965987140
10,5	40	1,25	200	965987141
12,5	30	1,25	200	965987142
12,5	35	1,25	200	965987143
12,5	40	1,25	200	965987144

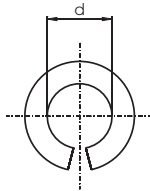
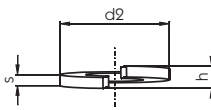

## Federringe

Alt: DIN 127 A, verzinkt.

Größe	Für Gewinde [mm]	Maß d [mm]	Maß d2 [mm]	Maß h [mm]	Maß s [mm]	VPE [Stück]	
A5	M5	5,1	9,2	3,2	1,2	1000	965987330
A6	M6	6,1	11,8	4,2	1,6	1000	965987331
A8	M8	8,1	14,8	5,4	2	1000	965987332
A10	M10	10,2	18,1	5,9	2,2	1000	965987333
A12	M12	12,2	21,1	6,8	2,5	500	965987334
A14	M14	14,2	24,1	8	3	500	965987335
A16	M16	16,2	27,4	9,2	3,5	250	965987336
A20	M20	20,2	33,6	10,4	4	100	965987337
A24	M24	24,5	40	13	5	100	965987338

## Bohrschrauben

### Bohrschrauben

Verzinkt, Flügel und Rippen, TORX, Kreuzschlitz.

→ Zur Befestigung von mittelharten und harten Holzböden auf Stahlunterkonstruktionen.

Maß d x l [mm]	VPE [Stück]	
5,5 x 38	1000	973963650
5,5 x 45	1000	973963651
5,5 x 50	1000	973963652
5,5 x 55	1000	973963653

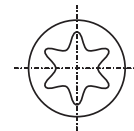
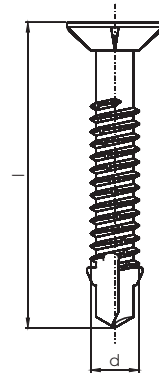

### Bohrschrauben

Verzinkt, Flügel und Rippen, TORX, Kreuzschlitz.

→ Zur Befestigung von Weich-Hartholzböden auf Stahlunterkonstruktionen.

Maß d x l [mm]	VPE [Stück]	
6,3 x 45	1000	973963660
6,3 x 50	1000	973963661
6,3 x 55	1000	973963662
6,3 x 60	1000	973963663
6,3 x 65	1000	973963664
6,3 x 70	500	973963665
6,3 x 80	500	973963666
6,3 x 85	500	973963667

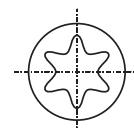
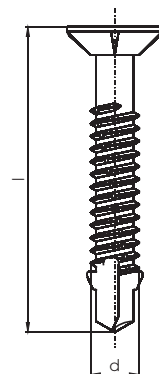

### Bohrschrauben

Verzinkt, Flügel und Rippen, TORX, Kreuzschlitz, mit eingesetzten Bohrplatten für micro legierte Feinkornstähle bis 700 N/mm<sup>2</sup>.

Maß d x l [mm]	VPE [Stück]	
6,3 x 50	500	973963670
6,3 x 60	500	973963671
6,3 x 70	500	973963672
6,3 x 80	500	973963673
6,3 x 90	250	973963674





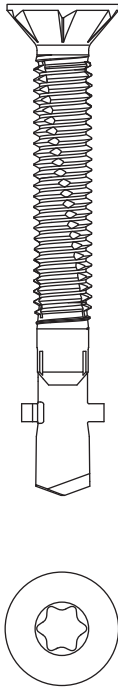

## Bohrschraube für Aluminium mit TORX T40

8 x 70 mm, max. Klemmlänge 35 mm, Zinklamellenüberzug, VPE 250 Stück.

**973963678**

→ Zur Befestigung von mittelharten und harten Holzböden auf 3 - 7 mm starken Aluminiumkonstruktionen.

## Blindnieten

### Offene Blindnieten mit Sollbruchdorn und Flachkopf 9,5 mm

DIN-EN-ISO 15977 (alt: DIN 7337 A), Aluminium/Stahl verzinkt.

Maß d x l [mm]	Klemmbereich [mm]	VPE [Stück]	
5 x 8	2,5 - 5	500	978988047
5 x 10	4,5 - 6,5	500	978988048
5 x 12	6 - 8	500	978988049
5 x 14	7,5 - 10	500	978988050
5 x 16	9,5 - 12	500	978988051
5 x 18	11,5 - 13,5	500	978988052
5 x 20	13 - 15,5	500	978988053
5 x 25	17 - 20,5	500	978988054
5 x 30	22,5 - 25	500	978988056
5 x 35	24,5 - 30	250	978988057
5 x 40	29,5 - 35	250	978988058
5 x 45	34,5 - 40	250	978988059

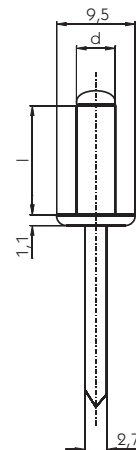

### Offene Blindnieten mit Sollbruchdorn und Großkopf 14 mm

Ähnlich DIN-EN-ISO 15977 (alt: DIN 7337 A), Aluminium/Stahl verzinkt.

Maß d x l [mm]	Klemmbereich [mm]	VPE [Stück]	
5 x 8	2 - 5	500	978988075
5 x 10	4,5 - 6,5	500	978988076
5 x 12	6 - 8	500	978988077
5 x 14	7,5 - 10	500	978988078
5 x 16	9,5 - 12	500	978988079
5 x 18	11,5 - 13,5	500	978988080
5 x 20	13 - 15,5	500	978988081
5 x 25	15 - 20,5	250	978988082
5 x 30	20 - 25	250	978988084

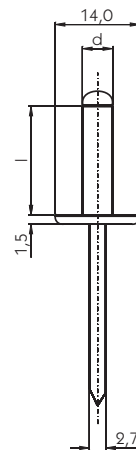

### Geschlossene Blindnieten mit Sollbruchdorn und Flachkopf 9,5 mm

DIN-EN-ISO 15973, Aluminium, luft- und wasserdicht.

Maß d x l [mm]	Klemmbereich [mm]	VPE [Stück]	
4,8 x 8	1 - 3,5	500	978987956
4,8 x 9	3,5 - 5	500	978987957
4,8 x 11	5 - 6,5	500	978987958
4,8 x 12	6,5 - 8	500	978987959
4,8 x 14	8 - 9,5	500	978987960
4,8 x 16	9,5 - 11	500	978987961
4,8 x 18	11 - 13	500	978987962
4,8 x 21	13 - 16	500	978987963

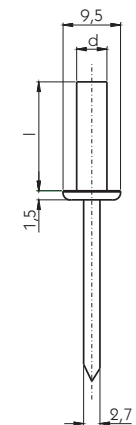

### I. Allgemeines

1. Sämtliche Lieferungen, Leistungen und Angebote der SUER Nutzfahrzeugtechnik GmbH & Co. KG - nachfolgend als Suer bezeichnet - erfolgen ausschließlich aufgrund dieser Bedingungen. Diese gelten somit auch für alle künftigen Geschäftsbeziehungen, selbst wenn sie nicht nochmals ausdrücklich vereinbart werden. Spätestens mit der Entgegennahme der Ware oder Leistung sind die Bedingungen angenommen. Gegenbestätigungen des Käufers unter Hinweis auf seine Geschäfts bzw. Einkaufsbedingungen wird hiermit widersprochen.

2. Abweichungen von diesen Geschäftsbedingungen sind nur wirksam, wenn sie schriftlich bestätigt werden

### II. Angebot, Mindermengen und Vertragsschluss

1. Die Angebote von Suer sind freibleibend und unverbindlich. Sie verstehen sich als Lager. Annahmeerklärungen und Bestellungen bedürfen zur Rechtswirksamkeit der schriftlichen oder fernschriftlichen Bestätigung. Das gleiche gilt für Ergänzungen, Abänderungen oder Nebenabreden.

2. Es wird ein Mindermengenaufschlag von pauschal 10 € auf alle Aufträge erhoben, deren Auftrags- bzw. Bestellwert geringer als 50 € ist.

3. Maß u. Gewichtsangaben unterliegen handelsüblichen Abweichungen. Die Gewichte errechnen sich auf der Grundlage der in den Katalogen angegebenen Werte. Diese gelten als bekannt. Für Aluminium-Profile gelten folgende Normen: a) EN 755-1 - Technische Lieferbedingungen b) EN 755-8 - Mit Kammerwerkzeug stranggepresste Röhre, Grenzabmaße und Formtoleranzen c) EN 755-9 - Profile, Grenzabmaße und Formtoleranzen.

4. Für nach Kundenvorgaben gefertigte Bordwände sowie den Aluminium-Bausätzen gilt die DIN ISO 2768-1 Ausführung c.

### III. Preise

Der vereinbarte Preis versteht sich als reiner Nettopreis für Herstellung und Übergabe der zu liefernden Ware. Er umfasst nicht die Mehrwertsteuer in jeweils vorgeschriebener gesetzlicher Höhe, ebenso wie Rollgeld, Versand und Verpackungskosten und sonstige Nebenkosten. Maßgeblich sind die in der Auftragsbestätigung genannten Preise.

### IV. Liefer und Leistungszeit

1. Liefertermine oder Fristen, die verbindlich oder unverbindlich vereinbart werden können, bedürfen der Schriftform. Solche, welche nur als circa oder nicht schriftlich als fix bzw. verbindlich vereinbart werden, gelten nur annähernd. Lieferfristen beginnen mit dem Tage der endgültigen Auftragsbestätigung, jedoch nicht vor der Klarstellung sämtlicher Einzelheiten der Ausführung und dem Erhalt aller Unterlagen, die für die Auftragsfüllung erforderlich sind.

2. Die Lieferfrist gilt mit der Anzeige der Versandbereitschaft als eingehalten.

3. Liefer und Leistungsverzögerung aufgrund höherer Gewalt und aufgrund von Ereignissen, die die Lieferung wesentlich erschweren oder unmöglich machen hierzu gehören insbesondere Streik, Aussperrung, behördliche Anordnungen etc. auch wenn sie bei Lieferanten oder deren Unterprioritäten eintreten, sind selbst bei verbindlich vereinbarten Fristen und Terminen nicht zu vertreten. Sie berechtigen darüber hinaus Suer, die Lieferung bzw. Leistung um die Dauer der Behinderung zzgl. einer angemessenen Anlaufzeit hinauszuschieben. Dauert die Behinderung länger als drei Monate, kann Suer wegen des noch nicht erfüllten Teils ganz oder teilweise vom Vertrag zurücktreten.

4. Sofern ein Termin für die Lieferung nicht schriftlich verbindlich vereinbart ist, ist ein Rücktrittsrecht wegen nicht oder nicht vertragsgemäßer Leistung für die Dauer von 3 Monaten nach dem unverbindlichen Liefertermin ausgeschlossen. Der Rücktritt ist erst nach Setzung einer angemessenen Nachfrist, die mindestens drei Wochen zu betragen hat, zulässig. Verlängert sich die Lieferfrist oder wird Suer von ihrer Verpflichtung frei, so können hieraus von Seiten des Käufers keinerlei Schadenersatzansprüche hergeleitet werden. Suer soll den Käufer über etwaige verzögernde Umstände unverzüglich informieren.

5. Teillieferungen und Leistungen von Suer sind jederzeit zulässig. Besonders angefertigte Gegenstände sind ohne Rücksicht auf die vereinbarte Lieferfrist abzunehmen. Mehrlieferungen, die auf handelsübliche Abweichungen zurückgehen, sind statthaft.

6. Rahmen- und Abrufaufträge verpflichten den Kunden zur Abnahme der im Rahmen-/Abrufaufträge zugrunde liegenden Gesamtmenge. Wird bei Rahmen-/Abrufaufträgen über die Bestellmenge hinaus abgerufen, sind wir berechtigt, nur die Bestellmenge zu liefern oder die Mehrmenge zum Tagespreis zu berechnen. Soweit sich aus dem Vertrag keine bestimmten Abruftermine ergeben, ist die gesamte Menge des Rahmen-/Abrufauftrages innerhalb von 12 Monate abzurufen. Werden vom Kunden Abruftermine nicht eingehalten, so sind wir berechtigt, vier Wochen nach schriftlicher Ankündigung unter Hinweis auf die Folgen des unterbliebenen Abrufes die Gesamtmenge vollständig zu liefern und zu berechnen. Bei nicht rechtzeitigem Abruf bzw. nicht rechtzeitigem Abruf sind wir berechtigt, den Ersatz unserer Mehraufwendungen etwa durch Lagerung der Ware auf Kosten und Gefahr des Kunden geltend zu machen. Unsere Rechte aus einem Verzug des Kunden bleiben unberührt.

### V. Gefahrenübergang

1. Die Gefahr geht auf den Käufer über, sobald die Sendung an die den Transport ausführende Person übergeben worden ist oder zwecks Versendung das Lager oder das Werk von Suer verlassen hat. Das gilt auch bei frachtfreien Lieferungen. Falls der Versand ohne Verschulden von Suer unmöglich wird, geht die Gefahr bereits mit der Meldung der Versandbereitschaft auf den Käufer über.

2. Die Eindeckung einer Versicherung gegen Trans-

portsschäden und Verlust erfolgt nur auf ausdrücklichen Wunsch des Käufers auf dessen Rechnung. Zum vereinbarten Termin versandbereit gemeldete Waren müssen unverzüglich abgerufen werden. Andernfalls ist Suer berechtigt, sie auf Kosten und Gefahr des Käufers nach eigenem Ermessen zu lagern und als ab Werk oder Lager geliefert zu berechnen. Im Falle des Abnahmeverzuges des Käufers kann Suer nach erfolgloser Setzung einer Nachfrist vom Vertrag zurücktreten oder Schadenersatz wegen Nichterfüllung verlangen. Im Falle der ausdrücklichen Abnahmeverweigerung braucht Suer eine Nachfrist nicht zu setzen.

### VI. Gewährleistung und Haftung

1. Technische Daten, Analysenangaben, Abbildungen, Zeichnungen, Maße, Gewichte oder sonstige Leistungsdaten in Prospekten, Werbeschriften oder vergleichbaren Unterlagen dienen lediglich der allgemeinen Warenbeschreibung. Es handelt sich nicht um Beschaffenheitsangaben oder Garantien, soweit sie nicht ausdrücklich als solche bezeichnet sind. Sie sind nur als verbindlich anzusehen, wenn das ausdrücklich schriftlich vereinbart wird.

2. Vereinbart sind Beschaffenheitsmerkmale oder Eigenschaften nur, wenn sie auf dem Bestellformular oder der Auftragsbestätigung ausdrücklich als vereinbarte Beschaffenheitsmerkmale bezeichnet sind. Die Verkaufsangestellten sind nicht befugt, mündliche Nebenabreden zu treffen oder mündliche Garantien zu geben, die über den Inhalt des schriftlichen Vertrages hinausgehen.

3. Suer leistet Gewähr für eine dem jeweiligen Stand der Technik entsprechende Fehlerfreiheit der zu liefernden Ware. Die Gewährleistungsfrist beträgt ein Jahr beginnend mit der Ablieferung der Sache. Die Regelung des § 479 Abs. 2 BGB bleibt unberührt. Die Verkürzung der Verjährung gilt nicht in solchen Fällen, in denen Suer nach diesen Geschäftsbedingungen unbeschränkt haftet.

4. Werden Betriebs- oder Wartungsanweisungen von Seiten des Käufers nicht befolgt, Änderungen an den Produkten vorgenommen, Teile ausgetauscht oder Verbrauchsmaterialien verwendet, die nicht den Originalspezifikationen entsprechen, so entfällt jede Gewährleistung, wenn der Käufer eine entsprechende substantiierte Behauptung, dass erst einer dieser Umstände den Mangel herbeigeführt hat, nicht widerlegt.

5. Der Käufer hat offensichtliche Mängel innerhalb von 24 Stunden, sonstige Mängel unverzüglich, spätestens jedoch innerhalb einer Woche nach dem Eingang des Liefergegenstandes, schriftlich mitzuteilen. Mängel, die auch bei sorgfältiger Prüfung innerhalb dieser Frist nicht entdeckt werden können, sind Suer unverzüglich nach Bekanntwerden schriftlich mitzuteilen. Werden Mängel erst bei der Verarbeitung erkennbar, so können Beanstandungen nur berücksichtigt werden, wenn die Verarbeitung der mangelhaften Gegenstände sofort eingestellt und auf Verlangen von Suer Gelegenheit zur Besichtigung gegeben wird.

6. Bei Lieferung mangelhafter Ware steht es Suer frei, ihre Gewährleistungsverpflichtung durch Nachbesserung, Austausch ordnungsgemäßer gegen mangelhafter Ware, Ersatz des Minderwertes oder aber durch Wandlung nachzukommen. Die Ausübung der Gewährleistungsverpflichtungen an anderen als den vertraglich bestimmten Erfüllungsorten berechtigt Suer, für die insoweit geleistete Mehrarbeitszeit sowie für die angefallenen zusätzlichen Reisekosten von Seiten des Käufers Ersatz zu verlangen.

7. Etwaige dem Käufer zustehende Gewährleistungsansprüche sind nicht abtretbar.

8. Für Schadensersatzansprüche des Käufers wegen Sachmängeln gelten die Beschränkungen gemäß Nr. VII.

### VII. Haftungsbeschränkung

Schadenersatzansprüche des Käufers gleich aus welchem Rechtsgrund sind ausgeschlossen. Dieser Haftungsausschluss gilt nicht, soweit der Schaden auf Vorsatz oder grober Fahrlässigkeit von Suer oder ihrer Erfüllungsgehilfen beruht. Bei fahrlässiger Verletzung wesentlicher Vertragspflichten haftet Suer nur für den typischerweise vorhersehbaren Schaden. Haftungsausschluss und Begrenzung der Haftung gelten auch nicht für Schäden aus einer Verletzung des Lebens, des Körpers oder der Gesundheit, die auf einer fahrlässigen Pflichtverletzung von Suer oder einer vorsätzlichen oder fahrlässigen Pflichtverletzung eines gesetzlichen Vertreters oder Erfüllungsgehilfen von Suer beruhen. Der Haftungsausschluss gilt weiter nicht, soweit der Schaden auf dem Fehlen garantierter Beschaffenheitsmerkmale beruht oder Suer den Mangel arglistig verschwiegen hat. Ansprüche nach dem Produkthaftungsgesetz bleiben unberührt.

### VIII. Eigentumsvorbehalt

1. Suer behält sich das Eigentum an der Ware vor, bis sämtliche Forderungen von Suer gegen den Käufer aus der Geschäftsverbindung, einschließlich der künftigen entstehenden Forderungen auch gleichzeitig oder später abgeschlossenen Verträgen beglichen sind. Das gilt ebenso dann, wenn einzelne oder sämtliche Forderungen von Suer in eine laufende Rechnung aufgenommen wurden und der Saldo gezogen und anerkannt ist.

2. Der Käufer ist zur Weiterveräußerung der Vorbehaltsware im ordnungsgemäßen Geschäftsgang nur dann berechtigt, wenn er Suer hiermit schon jetzt alle Forderungen abtrifft, die ihm aus der Weiterveräußerung gegen Abnehmer oder gegen Dritte erwachsen. Wird Vorbehaltsware unverarbeitet oder nach Verarbeitung oder in Verbindung mit Gegenständen, die ausschließlich im Eigentum des Käufers stehen, veräußert, so tritt der Käufer schon jetzt die aus der Weiterveräußerung entstehenden Forderungen in voller Höhe an Suer ab. Wird Vorbehaltsware vom Käufer nach Verarbeitung/Verbindung zusammen mit nicht dem Käufer gehörender Ware veräußert, so tritt der Käufer schon jetzt die aus der Weiterveräußerung entstehenden Forderungen in Höhe des Wertes der Vorbehaltsware mit allen Nebenrechten und Rang vor dem Rest ab. Suer nimmt die Abtretung an.

Zur Einziehung dieser Forderungen ist der Käufer auch nach Abtretung ermächtigt. Die Befugnis von Suer, die Forderungen selbst einzuziehen, bleibt hiervon unberührt; jedoch verpflichtet sich Suer, die Forderungen nicht einzuziehen, solange der Käufer seinen Zahlungen und sonstigen Verpflichtungen ordnungsgemäß nachkommt. Suer kann verlangen, dass der Käufer ihm die abgetretenen Forderungen und deren Schuldner bekannt gibt, alle zum Einzug erforderlichen Angaben macht, die dazu gehörigen Unterlagen aushändigt und den Schuldnern die Abtretung mitteilt.

3. Eine etwaige Be- oder Verarbeitung der Vorbehaltsware nimmt der Käufer für Suer vor, ohne dass für letztere daraus Verpflichtungen entstehen. Bei Verarbeitung, Verbindung, Vermischung oder Vermengung der Vorbehaltsware mit anderen, nicht Suer gehörenden Waren, steht Suer der dabei entstehenden Miteigentumsanteil an der neuen Sache im Verhältnis des Wertes der Vorbehaltsware zu der übrigen verarbeiteten Ware zum Zeitpunkt der Verarbeitung, Verbindung, Vermischung oder Vermengung zu. Erwirbt der Käufer das Alleineigentum an der neuen Sache, so sind sich die Vertragspartner darüber einig, dass der Käufer Suer im Verhältnis des Wertes der verarbeiteten bzw. verbundenen, vermischten oder vermengten Vorbehaltsware Miteigentum an der neuen Sache einräumt und diese unentgeltlich für Suer verwahrt.

4. Wird im Zusammenhang mit der Bezahlung des Kaufpreises durch den Käufer eine wechselseitige Haftung von Suer begründet, so erlischt der Eigentumsvorbehalt sowie die diesem zugrunde liegende Forderung aus Warenlieferung nicht vor Erlösung des Wechsels durch den Käufer als Bezogener.

5. Bei Zugriffen Dritter auf die Vorbehaltsware wird der Käufer auf das Eigentum von Suer hinweisen und die Dritten hierüber unverzüglich benachrichtigen. Der Käufer trägt alle Kosten, die zur Aufhebung des Zugriffs und zu einer Wiederbeschaffung des Vertragsgegenstandes aufgewendet werden müssen.

6. Bei vertragswidrigem Verhalten des Käufers insbesondere Zahlungsverzug ist Suer berechtigt, die Vorbehaltsware zurückzunehmen oder ggf. Abtretung der Herausgabeansprüche des Käufers gegen Dritte zu verlangen. In der Zurücknahme sowie in der Pfändung der Vorbehaltsware durch Suer liegt soweit nicht die Vorschriften über Finanzierungshilfen zwischen einem Unternehmer und einem Verbraucher (§§ 499 ff. BGB) Anwendung finden kein Rücktritt vom Vertrag. Im Falle der Rücknahme ist Suer nach entsprechender Androhung mit angemessener Fristsetzung berechtigt, die Ware unter Anrechnung auf den Kaufpreis durch freihändigen Verkauf bestmöglich zu verwerten.

7. Wenn der Wert der bestehenden Sicherheiten die zu sichernden Forderungen um mehr als 20 % übersteigt, ist Suer auf Verlangen des Käufers insoweit zur Freigabe verpflichtet.

### IX. Zahlung

1. Soweit nicht anders vereinbart, sind Rechnungsbeträge von Suer mit Zugang der Rechnung ohne Abzug fällig und zahlbar. Zahlungsverzug tritt 14 Tage nach Zugang der Rechnung ein. Einer Mahnung bedarf es für den Eintritt des Verzugs nicht. Suer ist berechtigt, trotz anderslautender Bestimmungen des Käufers Zahlungen zunächst auf dessen ältere Schulden anzurechnen: Sie wird den Käufer über die Art der erfolgten Verrechnung informieren. Sind bereits Kosten und Zinsen entstanden, so ist Suer befugt, die Zahlung zunächst auf die Kosten, dann auf die Zinsen und zuletzt auf die Hauptleistungen anzurechnen.

2. Gerät der Käufer in Verzug, so ist Suer berechtigt, vom Zeitpunkt des Verzuges an Zinsen in gesetzlicher Höhe bzw. einen höheren, ihr selbst in Rechnung gestellten nachzuweisenden Zinssatz zu berechnen.

3. Werden Suer Umstände bekannt, die die Kreditwürdigkeit des Käufers in Frage stellen, insbesondere dieser einen Scheck nicht einlöst oder er seine Zahlungen einstellt oder andere Umstände in Erfahrung gebracht werden, die die Kreditwürdigkeit des Käufers in Frage stellen, so ist Suer befugt, die gesamte Restschuld fällig zu stellen. In diesem Fall können ebenso Vorauszahlungen oder die Sicherstellung einer Sicherheitsleistung verlangt werden.

4. Der Käufer ist zur Aufrechnung, Zurückbehaltung oder Minderung, auch wenn Mängelrügen oder Gegenansprüche geltend gemacht werden, nur berechtigt, wenn die Gegenansprüche rechtskräftig festgestellt worden oder aber unstreitig sind.

### X. Geheimhaltung

Falls nicht ausdrücklich schriftlich etwas anderes vereinbart ist, gelten die Suer im Zusammenhang mit Bestellungen unterbreiteten Informationen nicht als vertraulich.

### XI. Schlussbestimmungen

1. Es gilt das Recht der Bundesrepublik Deutschland. Die Anwendung des einheitlich internationalen Kaufrechts wird ausgeschlossen.

2. Soweit der Käufer Kaufmann im Sinne des Handelsgesetzbuches, juristische Person des öffentlichen Rechts oder öffentlich-rechtliches Sondervermögen ist, ist Remscheid ausschließlicher Gerichtsstand für alle sich aus dem Vertragsverhältnis unmittelbar oder mittelbar sich ergebenden Streitigkeiten, soweit dies zulässig vereinbart werden kann.

3. Sollte sich eine der vorstehenden Bestimmungen nachträglich als unwirksam herausstellen, wird hiervon die Wirksamkeit aller sonstigen Regelungen oder Vereinbarungen nicht berührt. In diesem Fall werden sich die Vertragspartner bemühen, an deren Stelle eine Regelung treten zu lassen, die dem Vertragszweck am ehesten entspricht.

**Hausanschrift:**

Handelsstraße 5  
42929 Wermelskirchen  
Telefon +49 2196 946-0  
Telefax +49 2196 946-100

E-Mail: [info@suer.de](mailto:info@suer.de)  
[www.suer.de](http://www.suer.de)  
[www.fahrzeugbau-shop.de](http://www.fahrzeugbau-shop.de)

Postanschrift:  
Postfach 1580  
42908 Wermelskirchen

**Niederlassungen:**

Kossaer Straße 2  
04356 Leipzig  
Telefon +49 341 52425-20  
Telefax +49 341 52425-21

Gottlieb-Daimler-Straße 3  
71154 Nufringen  
Telefon +49 7032 9586-5  
Telefax +49 7032 8004

Taitinger Straße 54  
86453 Dasing  
Telefon +49 8205 9611-0  
Telefax +49 8205 9611-22

**Verkaufsbüros:**

Göhlsdorfer Straße 46  
14550 Groß Kreuz  
Telefon +49 33207 54842  
Telefax +49 2196 946-25551

Brokhuchtinger Landstraße 76  
28259 Bremen  
Telefon +49 421 875929  
Telefax +49 2196 946-25552

**Auslandsniederlassungen:**

Suer Polska Sp. z o.o.  
Bonikowo, ul. Dworcowa 17  
PL 64-000 Koscian  
Telefon +48 65 5129699  
Telefax +48 65 5132148  
E-Mail: [info@suer.pl](mailto:info@suer.pl)  
[www.suer.pl](http://www.suer.pl)

TPS GmbH  
St. Molodogwardejskaja 58  
RU 121351 Moskau  
Telefon +7 495 7758748  
Telefax +7 495 7758748  
E-Mail: [info@tpsystems.ru](mailto:info@tpsystems.ru)  
[www.suertps.ru](http://www.suertps.ru)

